

Cleco[®]
Production Tools

P2547BA-INT
REV E | 2023-01

CellClutch[™]

CLBA & CLBP



EN	Instruction Manual Cordless EC Tool
DE	Bedienungsanleitung Kabelloses EC Werkzeug
ES	Manual de instrucciones Herramienta EC sin cable
FR	Manuel d'utilisation Outil CE sans fil
IT	Istruzioni d'uso Utensile a batteria a controllo elettronico
ZH	操作说明书 无绳 EC 工具
CS	Návod k obsluze Akumulátorové elektronicky řízené (EC) nářadí
PL	Instrukcja obsługi Bezprzewodowe narzędzie EC
SK	Návod na obsluhu Akumulátorové elektronicky riadené (EC) náradie
HU	Kezelési útmutató Vezeték nélküli elektromos szerszám
NL	Bedieningshandleiding Draadloos EC-gereedschap
SI	navodila za uporabo Brežžično orodje EC
RO	Instrucțiuni de utilizare Sculă EC fără cablu

Copyright © Apex Tool Group, 2023

No part of this document may be reproduced in any way or in any form, in whole or in part, or in a natural or machine-readable language, or transmitted on electronic, mechanical, optical, or other media, without the express permission of the Apex Tool Group.

Disclaimer

Apex Tool Group reserves the right to modify, supplement, or improve this document or the product without prior notice.

Trademark

Cleco Production Tools is a registered trademark of Apex Brands, Inc.

Manufacturer

Apex Tool Group
670 Industrial Drive
Lexington, SC 29072
USA

Jacobs Chuck

Manufacturing (Suzhou) Co., Ltd.
No. 26, Baiyu Road, S.I.P.
Suzhou, China

Importer

Apex Tool Group GmbH
Industriestraße 1
73463 Westhausen
Germany

CellClutch Downloads



Software Programming Manual



<https://software.apextoolgroup.com/current-software-packages/cellclutch/>

Manuals, brochures and other product materials are available for download at www.ClecoTools.com/CellClutch

Content

EN

1	About this document	11
2	Safety	11
2.1	Warnings and Notices.....	11
2.2	Symbols on the Product.....	12
2.3	Intended Use	12
2.4	Foreseeable misuse	12
2.5	Operator Training.....	12
2.6	Standards.....	12
2.7	General Power Tool Safety Warnings	12
2.8	Specific Safety Instructions for Power Tools	14
3	Items Supplied	14
4	Transport / Storage.....	14
5	Product Description	14
5.1	Status Indication	14
6	Before Initial Operation	15
7	Maintenance	16
8	Technical Data	16
8.1	Right Angle	16
8.2	Pistol	17
8.3	Emissions.....	18
8.4	Ambient conditions	18
9	Troubleshooting	18
10	Disposal	20

DE

1	Zu diesem Dokument.....	21
2	Sicherheit.....	21
2.1	Warnungen und Hinweise.....	21
2.2	Symbole auf dem Produkt	22
2.3	Bestimmungsgemäße Verwendung	22
2.4	Vorhersehbare Fehlanwendung	22
2.5	Ausbildung des Personals	22
2.6	Normen/Standards.....	22
2.7	Allgemeine Sicherheitshinweise für Elektrowerkzeuge	22
2.8	Spezielle Sicherheitshinweise für Elektrowerkzeuge	24
3	Lieferumfang.....	24
4	Transport / Lagerung	24
5	Produktbeschreibung.....	24
5.1	Statusanzeige	25
6	Vor der Inbetriebnahme	26
7	Wartung	27
8	Technische Daten.....	27
8.1	Winkel	27
8.2	Pistole	28

8.3	Emissionen	28
8.4	Umgebungsbedingungen.....	29
9	Fehlersuche	29
10	Entsorgung.....	30

ES

1	Acerca de este documento	31
2	Seguridad.....	31
2.1	Advertencias e indicaciones	31
2.2	Símbolos en el producto	32
2.3	Empleo conforme al uso previsto	32
2.4	Mal uso previsible	32
2.5	Formación del personal	32
2.6	Normas/estándares	32
2.7	Indicaciones de seguridad generales para herramientas eléctricas	32
2.8	Indicaciones de seguridad especiales para herramientas eléctricas	34
3	Volumen de suministro	34
4	Transporte/almacenamiento	34
5	Descripción del producto	34
5.1	Pantalla de estado	35
6	Antes de la puesta en servicio.....	36
7	Mantenimiento	37
8	Especificaciones técnicas.....	37
8.1	Ángulo.....	37
8.2	Pistola	38
8.3	Emisiones	38
8.4	Condiciones ambientales.....	39
9	Localización de fallas.....	39
10	Eliminación de desechos	41

FR

1	À propos de ce document.....	42
2	Sécurité.....	42
2.1	Avertissements et remarques	42
2.2	Symboles figurant sur le produit	43
2.3	Utilisation conforme à l'usage prévu.....	43
2.4	Mauvais usage prévisible	43
2.5	Formation du personnel.....	43
2.6	Normes / standards	43
2.7	Consignes générales de sécurité pour les outils électriques	43
2.8	Consignes spéciales de sécurité pour les outils électriques	45
3	Étendue de la livraison	45
4	Transport / stockage	45
5	Description du produit.....	45
5.1	Voyant d'état.....	46
6	Avant la mise en service.....	47

7	Maintenance	48
8	Caractéristiques techniques	48
8.1	Angle	48
8.2	Pistolet	49
8.3	Émissions	49
8.4	Conditions ambiantes	50
9	Dépannage	50
10	Mise au rebut	51

IT

1	Informazioni sul presente documento	52
2	Sicurezza	52
2.1	Avvisi ed avvertenze	52
2.2	Simboli sul prodotto	53
2.3	Utilizzo conforme	53
2.4	Uso improprio prevedibile	53
2.5	Formazione del personale	53
2.6	Norme / Standard	53
2.7	Avvertenze di sicurezza generali per elettroutensili	53
2.8	Avvertenze di sicurezza speciali per elettroutensili	55
3	Dotazione	55
4	Trasporto / Magazzinaggio	55
5	Descrizione del prodotto	55
5.1	Indicatore di stato	56
6	Prima della messa in funzione	57
7	Manutenzione	58
8	Dati tecnici	58
8.1	Angolare	58
8.2	Pistola	59
8.3	Emissioni	59
8.4	Condizioni ambientali	60
9	Ricerca guasti	60
10	Smaltimento	61

ZH

1	关于本文档	62
2	安全性	62
2.1	警告和提示	62
2.2	产品上的图标	63
2.3	符合规定的使用	63
2.4	可预见的误用	63
2.5	人员培训	63
2.6	标准	63
2.7	电动工具一般安全提示	63

2.8	电动工具专用安全提示.....	64
3	供货范围.....	64
4	输送/存放.....	65
5	产品描述.....	65
5.1	状态显示.....	65
6	调试前.....	66
7	保养.....	67
8	技术数据.....	67
8.1	弯头型.....	67
8.2	枪型.....	68
8.3	排放量.....	68
8.4	环境条件.....	69
9	故障查询.....	69
10	废弃处理.....	70
CS		
1	K tomuto dokumentu.....	71
2	Bezpečnost.....	71
2.1	Varování a pokyny.....	71
2.2	Symboly na výrobku.....	72
2.3	Použití v souladu s určeným účelem.....	72
2.4	Předvídatelné zneužití.....	72
2.5	Školení pracovníků.....	72
2.6	Normy/standardy.....	72
2.7	Všeobecné bezpečnostní pokyny pro elektrické nářadí.....	72
2.8	Speciální bezpečnostní pokyny pro elektrické nářadí.....	74
3	Rozsah dodávky.....	74
4	Přeprava/skladování.....	74
5	Popis výrobku.....	74
5.1	Stavová kontrolka.....	75
6	Před uvedením do provozu.....	75
7	Údržba.....	76
8	Technické údaje.....	76
8.1	Úhel.....	76
8.2	Pistole.....	77
8.3	Emisí.....	78
8.4	Okolní podmínky.....	78
9	Vyhledávání závad.....	78
10	Likvidace.....	80

PL

1	Informacje dotyczące tego dokumentu	81
2	Bezpieczeństwo	81
2.1	Ostrzeżenia i instrukcje	81
2.2	Symbole umieszczone na produkcie	82
2.3	Użytkowanie zgodne z przeznaczeniem	82
2.4	Przewidywalne niewłaściwe użycie	82
2.5	Wykształcenie pracowników	82
2.6	Normy / standardy	82
2.7	Ogólne wskazówki dotyczące bezpieczeństwa elektronarzędzi	82
2.8	Szczególne wskazówki dotyczące bezpieczeństwa elektronarzędzi	84
3	Zakres dostawy	84
4	Transport/przechowywanie	84
5	Opis produktu	84
5.1	Wskaźnik stanu	85
6	Przed uruchomieniem	86
7	Obsługa techniczna	87
8	Dane techniczne	87
8.1	Kąt	87
8.2	Pistolet	88
8.3	Emisje	88
8.4	Warunki otoczenia	89
9	Wyszukiwanie błędów	89
10	Utylizacja	90

SK

1	O tomto dokumente	91
2	Bezpečnosť	91
2.1	Varovania a upozornenia	91
2.2	Symbyly na produkte	92
2.3	Používanie podľa predpisov	92
2.4	Predvídateľné zneužitie	92
2.5	Zaškolenie personálu	92
2.6	Normy/štandardy	92
2.7	Všeobecné bezpečnostné upozornenia pre používanie elektrického náradia	92
2.8	Špeciálne bezpečnostné upozornenia pre používanie elektrického náradia	94
3	Rozsah dodávky	94
4	Preprava / skladovanie	94
5	Opis výrobku	94
5.1	Indikácia stavu	95
6	Pred uvedením do prevádzky	95
7	Údržba	96
8	Technické údaje	96
8.1	Uhol	96
8.2	Pištoľ	97
8.3	Emisií	98
8.4	Podmienky prostredia	98

9	Vyhľadávanie chýb	98
10	Likvidácia	100

HU

1	Tudnivalók a dokumentumról.....	101
2	Biztonság	101
2.1	Figyelmeztetések és tudnivalók.....	101
2.2	Szimbólumok a terméken	102
2.3	Rendeltetésszerű használat	102
2.4	Előre látható visszaélés	102
2.5	A személyzet oktatása.....	102
2.6	Szabványok / standardok	102
2.7	Általános biztonsági tudnivalók az elektromos szerszámokról.....	102
2.8	Különleges biztonsági tudnivalók az elektromos szerszámokhoz.....	104
3	Szállítási terjedelem.....	104
4	Szállítás / tárolás	104
5	A termék leírása.....	104
5.1	Állapotjelző.....	105
6	Üzembe helyezés előtt	106
7	Karbantartás	107
8	Műszaki adatok.....	107
8.1	Szögidom	107
8.2	Pisztoly.....	108
8.3	Kibocsátások	108
8.4	Környezeti feltételek	109
9	Hibakeresés.....	109
10	Ártalmatlanítás.....	110

NL

1	Bij dit document	111
2	Veiligheid	111
2.1	Waarschuwingen en aanwijzingen	111
2.2	Symbolen op het product.....	112
2.3	Doelmatig gebruik.....	112
2.4	Voorzienbaar misbruik.....	112
2.5	Opleiding van het personeel	112
2.6	Normen / Standaarden	112
2.7	Algemene veiligheidsaanwijzingen voor elektrische gereedschappen	112
2.8	Speciale veiligheidsaanwijzingen voor elektrische gereedschappen.....	114
3	Leveringsomvang	114
4	Transport / opslag.....	114
5	Productbeschrijving	114
5.1	Statusweergave	115
6	Voor de inbedrijfstelling	116
7	Onderhoud.....	117
8	Technische gegevens.....	117

8.1	Haaks.....	117
8.2	Pistool	118
8.3	Uitstoot.....	118
8.4	Omgevingscondities	119
9	Stringzoeken.....	119
10	Afvoer.....	120

SI

1	O tem dokumentu	121
2	Varnost.....	121
2.1	Opozorila in navodila	121
2.2	Simboli na izdelku.....	122
2.3	Predvidena uporaba	122
2.4	Predvidljiva zloraba.....	122
2.5	Usposabljanje osebja.....	122
2.6	Norme/standardi	122
2.7	Splošna varnostna opozorila za električno orodje.....	122
2.8	Posebna varnostna opozorila za električno orodje.....	124
3	Obseg dobave	124
4	Transport/shranjevanje	124
5	Opis izdelka	124
5.1	Prikaz stanja	125
6	Pred začetkom obratovanja	125
7	Vzdrževanje	126
8	Tehnični podatki.....	126
8.1	Kotno orodje	126
8.2	Pištola	127
8.3	Emisii	128
8.4	Okoljski pogoji.....	128
9	Odpravljanje napak.....	128
10	Odstranjevanje.....	130

RO

1	Referitor la prezentul document	131
2	Siguranța.....	131
2.1	Avertismente și indicații	131
2.2	Simbolurile de pe produs	132
2.3	Utilizarea conform destinației.....	132
2.4	Utilizare abuzivă previzibilă	132
2.5	Instruirea personalului	132
2.6	Norme/Standarde	132
2.7	Instrucțiuni generale privind siguranța pentru sculele electrice.....	132
2.8	Instrucțiuni speciale privind siguranța pentru sculele electrice.....	134
3	Pachetul de livrare	134
4	Transport/Depozitare	134
5	Descrierea produsului.....	134
5.1	Indicator de stare	135

6	Înainte de punerea în funcțiune	135
7	Întreținerea.....	136
8	Date tehnice.....	136
8.1	Unghi.....	136
8.2	Pistol	137
8.3	Emisii	138
8.4	Condiții ambientale	138
9	Identificarea defecțiunilor.....	138
10	Eliminarea	140

1 About this document

This document is intended for qualified employees responsible for installation and maintenance (installer, maintenance technician, service, operator).

It contains information

- for safe and appropriate handling of the product.
- on function.
- to technical data and maintenance.
- for troubleshooting.

The original language of this document is German.

Information about ordering spare parts is not included. See separate Parts Manual.

Programming instructions are not included. See separate programming instructions for this.

Other documents

Number	Document
SP12-1125	Parts Manual – CLBA CellClutch
SP12-1126	Parts Manual – CLBP CellClutch
CE-1024	EU Declaration of conformity – Cell-Clutch
P2260JH	Installation Manual – WLAN Data Transmission
P2280PM	Programming Manual – S168813 mPro400GC(D) & mPro200GC(-AP)
P2570PM	Programming Manual – S168715 CLBA & CLBP & CLBS
P2600KA	Kurzanleitung – CellClutch CLBA & CLBP

Symbols in the text

italic Menu options (e.g., Diagnostics) input fields, check boxes, radio buttons or dropdown menus.

> Indicates selection of a menu option from a menu, e.g., *File > Print*.

<...> Specifies switches, pushbuttons or the keys of an external keyboard, e.g., <F5>.

Courier Indicates Filenames and paths, e.g., *setup.exe*.

- Indicates lists, level 1.
- Indicates lists, level 2.

a) Indicates options.
b)

➤ Indicates results.

1. (...) Indicates action steps.
2. (...)

▶ Indicates single action steps.

2 Safety

- ▶ Read all safety warnings and instructions. Failure to follow the directions and safety instructions could result in an electric shocks, burns and/or serious injuries.
- ▶ Keep this document in a safe place for future reference!
- ▶ These safety instructions must be accessible at all times to all persons who use the product.

2.1 Warnings and Notices

Warning notes are identified by a signal word and a pictogram:

- The signal word describes the severity and probability of the impending danger.
- The pictogram describes the type of danger.

	⚠ Danger
	A symbol combined with the word Danger indicates a hazard with a high level of risk which, if not avoided, will result in death or serious injury.
	⚠ Warning
	A symbol combined with the word Warning indicates a hazard with a medium level of risk which, if not avoided, could result in death or serious injury.
	⚠ Caution
	A symbol combined with the word Caution indicates a hazard with a low level of risk which, if not avoided, could result in minor or moderate injury.
	Note
	A symbol combined with the word Note indicates a potentially harmful situation which, if not avoided, could result in damage to property or the environment.



General instructions include application tips and useful information, but no warnings against hazards.

Structure Of Warnings

	⚠ Caution
	Type and source of danger. Possible consequences of non-observance. ▶ Measures to avoid danger.

2.2 Symbols on the Product



Electric voltage



Read the operating instructions carefully



CE compliant
The product corresponds to the prescribed technical requirements in Europe.



UKCA compliant.
The product corresponds to the prescribed technical requirements in Great Britain.



UL certified
The product complies with the prescribed technical requirements of the Mexican market.



Observe and comply with all local disposal guidelines for all components of this equipment and its packaging.



Protection class III for electrical equipment / protection by low voltage.

2.3 Intended Use

The user is liable for any damage caused by improper use. Use the product only under the following conditions:

- Only in conjunction with the components listed in the EU Declaration of Conformity.
- Under the prescribed ambient conditions.
- Within the power range, which is specified in the technical data.
- With equipment parameters set up properly.
- In EMC Limit Class A (electromagnetic immunity for industrial areas). For the currently observed EMC standards, see the EU Declaration of Conformity.
- With the recommended battery and charger.

2.4 Foreseeable misuse

- ▶ DO NOT use the tool as a hammer.
- ▶ DO NOT use a controller other than the one listed in the EC Declaration of Conformity.
- ▶ DO NOT use the tool in potentially explosive areas.
- ▶ DO NOT use the tool in damp spaces or outdoors.
- ▶ DO NOT disassemble or modify the tool.

2.5 Operator Training

The fastening system may only be put into operation, set up and maintained by personnel who have been trained and qualified by the Apex Tool Group.

The product has been preset by the Apex Tool Group. Changes to the factory settings may only be carried out by a specialist ¹.

The owner/operator must ensure that new operating and maintenance personnel are instructed in the operation and

servicing of the fastening system to the same extent and with the same care.

Personnel undergoing schooling/training/instruction may only work with the fastening system under the supervision of an experienced person.

2.6 Standards

It is mandatory that national, state, and local codes and standards be followed.

FCC- and IC Compliance

This product complies with Part 15 of the FCC Rules. Any changes or modifications not expressly approved by the manufacturer could void the user's authority to operate this product. Operation is subject to the following two conditions:

- This product may not cause harmful interference.
- This product must accept any interference received, including interference that may cause undesired operation.

FCC Responsible party

Name: William Cain
Position: Director, R&D
Address: 670 Industrial Drive
Lexington, SC 29072
United States
Phone: +1 803 951 7558
Email: William.Cain@ClecoTools.com

This product has been tested and found to comply with the limits for a Class A digital device, pursuant to Part 15 of the FCC Rules. These limits are designed to provide reasonable protection against harmful interference when the product is operated in a commercial environment. This product generates, uses, and can radiate radio frequency energy and, if not installed and used in accordance with the instruction manual, may cause harmful interference to radio communications.

Operation of this product in a residential area is likely to cause harmful interference in which case the user will be required to correct the interference at his own expense.

2.7 General Power Tool Safety Warnings

Read all safety warnings, instructions, illustrations and specifications provided with this power tool. Failure to follow the warnings and instructions may result in electric shock, fire and/or serious injury.

Save all warnings and instructions for future reference.

The term "power tool" in the warnings refers to mains-operated (corded) power tool or battery-operated (cordless) power tool.

¹ Specialists are appropriately trained and experienced to recognize potentially hazardous situations. You can take

appropriate safety measures and must comply with the applicable regulations

1 Work area safety

- a) **Keep work area clean and well lit.** Cluttered or dark areas invite accidents.
- b) **Do not operate power tools in explosive atmospheres, such as in the presence of flammable liquids, gases or dust.** Power tools create sparks which may ignite the dust or fumes.
- c) **Keep children and bystanders away while operating a power tool.** Distractions can cause you to lose control.

2 Electrical safety

- a) **Power tool plugs must match the outlet. Never modify the plug in any way. Do not use any adapter plugs with earthed (grounded) power tools.** Unmodified plugs and matching outlets will reduce risk of electric shock.
- b) **Avoid body contact with earthed or grounded surfaces, such as pipes, radiators, ranges and refrigerators.** There is an increased risk of electric shock if your body is earthed or grounded.
- c) **Do not expose power tools to rain or wet conditions.** Water entering a power tool will increase the risk of electric shock.
- d) **Do not abuse the cord. Never use the cord for carrying, pulling or unplugging the power tool. Keep cord away from heat, oil, sharp edges or moving parts.** Damaged or entangled cords increase the risk of electric shock.
- e) **When operating a power tool outdoors, use an extension cord suitable for outdoor use.** Use of a cord suitable for outdoor use reduces the risk of electric shock.
- f) **If operating a power tool in a damp location is unavoidable, use a residual current device (RCD) protected supply.² Use of an RCD reduces the risk of electric shock.**

3 Personal Safety

- a) **Stay alert, watch what you are doing and use common sense when operating a power tool. Do not use a power tool while you are tired or under the influence of drugs, alcohol or medication.** A moment of inattention while operating power tools may result in serious personal injury.
- b) **Use personal protective equipment. Always wear eye protection.** Protective equipment such as a dust mask, non-skid safety shoes, hard hat or hearing protection used for appropriate conditions will reduce personal injuries.
- c) **Prevent unintentional starting. Ensure the switch is in the off position before connecting to power source and/or battery pack, picking up or carrying the tool.** Carrying power tools with your finger on the switch or energizing power tools that have the switch on invites accidents.
- d) **Remove any adjusting key or wrench before turning the power tool on.** A wrench or a key left attached to a rotating part of the power tool may result in personal injury.

- e) **Do not overreach. Keep proper footing and balance at all times.** This enables better control of the power tool in unexpected situations.
- f) **Dress properly. Do not wear loose clothing or jewellery. Keep your hair and clothing away from moving parts.** Loose clothes, jewellery or long hair can be caught in moving parts.
- g) **If devices are provided for the connection of dust extraction and collection facilities, ensure these are connected and properly used.** Use of dust collection can reduce dust-related hazards.
- h) **Do not let familiarity gained from frequent use of tools allow you to become complacent and ignore tool safety principles.** A careless action can cause severe injury within a fraction of a second.

4 Power tool use and care

- a) **Do not force the power tool. Use the correct power tool for your application.** The correct power tool will do the job better and safer at the rate for which it was designed.
- b) **Do not use the power tool if the switch does not turn it on and off.** Any power tool that cannot be controlled with the switch is dangerous and must be repaired.
- c) **Disconnect the plug from the power source and/or remove the battery pack, if detachable, from the power tool before making any adjustments, changing accessories, or storing power tools.** Such preventive safety measures reduce the risk of starting the power tool accidentally.
- d) **Store idle power tools out of the reach of children and do not allow persons unfamiliar with the power tool or these instructions to operate the power tool.** Power tools are dangerous in the hands of untrained users.
- e) **Maintain power tools and accessories. Check for misalignment or binding of moving parts, breakage of parts and any other condition that may affect the power tool's operation. If damaged, have the power tool repaired before use.** Many accidents are caused by poorly maintained power tools.
- f) **Keep cutting tools sharp and clean.** Properly maintained cutting tools with sharp cutting edges are less likely to bind and are easier to control.
- g) **Use the power tool, accessories and tool bits etc. in accordance with these instructions, taking into account the working conditions and the work to be performed.** Use of the power tool for operations different from those intended could result in a hazardous situation.
- h) **Keep handles and grasping surfaces dry, clean and free from oil and grease.** Slippery handles and grasping surfaces do not allow for safe handling and control of the tool in unexpected situations.

5 Service

Have your power tool serviced by a qualified repair person using only identical replacement parts. This will ensure that the safety of the power tool is maintained.

² NOTE The term "residual current device (RCD)" can be replaced by the term "ground fault circuit interrupter (GFCI)" or "earth leakage circuit breaker (ELCB)".

2.8 Specific Safety Instructions for Power Tools

The term "power tool" in the warnings refers to mains-operated (corded) power tool or battery-operated (cordless) power tool.

- Our insulation is not insulation in the sense of VDE standards: Hold the device at the insulated handle surfaces when you perform work where the screw can strike hidden power lines or your own power cable. Contact between the screw and a live power line could energize metal parts of the tool and cause an electric shock.
- Hold the tool firmly. Be prepared for torque reaction.
- Reaction bars are recommended in applications with limited space and when using:
 - Inline tools used above 4 Nm.
 - Pistol tools used above 10 Nm.
 - Angle tools used above 60 Nm.
- NEVER rest your hand on the reaction bar when working.
- Check that the suspension bail is properly secured to the balancer.

Personal Protective Equipment

- ▶ When working with rotating parts, it is not permitted to wear gloves.
 - Recommendation: Freely rotating u-GUARD protected fastening tools from APEX.
- ▶ Wear a hair net, if necessary.

Power Tool Use and Care

- ▶ Only use bits or sockets designed for industrial use with machine-controlled tools.
- ▶ Make sure that the bit or socket is securely inserted.
- ▶ Do not attach the bit or socket to the screw head at an angle.
- ▶ Inspect the bit or socket for visible damage and cracks. Replace damaged screw bits immediately.
- ▶ Do not open the battery.

3 Items Supplied

- Correct tool (without battery)
- Instruction manual
- EU Declaration of conformity
- Warranty
- Torque wrench Order no. 204963 (#1 Phillips)

4 Transport / Storage

- ▶ Transport or store in the original packaging. The packaging is recyclable.
- ▶ If the packaging is damaged, check the product for visible damage. Inform the transporter, if necessary, your Sales & Service Center.
- ▶ Disconnect the power supply during storage. Refer to see *chapter 8.4 Ambient conditions, page 18*.

5 Product Description

Battery powered hand held nutrunner used for the tightening / loosening of threaded fasteners:

- Work Light for secondary OK/NOK visual feedback.
- Connects easily over WLAN and Bluetooth 4.0.

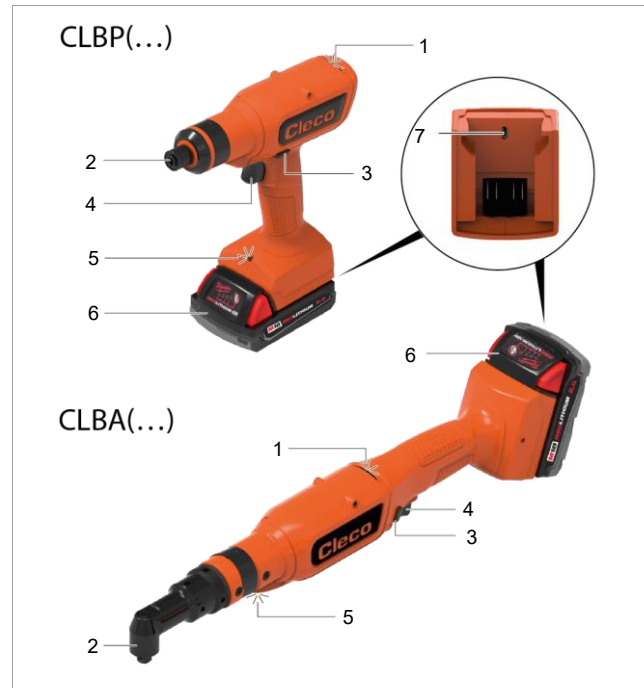

Fig. 1-1: Product description CLBP(...) and CLBA(...)

1	Status light
2	Output
3	Reverse Switch
4	Start Trigger
5	Work light
6	Battery (sold separately)
7	Micro USB-B Port

5.1 Status Indication

The color and duration of the LED display indicate the status of the rundown and the tool.

Status light	Work light	Sound	Meaning
G 15 s	G 3 s	—	Result after fastening cycle OK
R 15 s	R 3 s	♪	Result after fastening cycle NOK
R 1 s	R 1 s	♪	Restart Delay
R 1 s	R 1 s	♪	Double Hit Protection
—	B 3 s After releasing the start trigger	—	Work light is activated by start trigger

Status light	Work light	Sound	Meaning
G B — 15 s	G 3 s	♪ — ♪	Batch OK (overall tightening result)
R B — 15 s	R 3 s	♪ — ♪	Batch NOK (overall tightening result)
R — R — Until the end of the event	R — R — Until the end of the event	♪ — ♪	Tool overheating
R B G — Until the end of the event	—	—	Maintenance alarm
R B — Until the end of the event	R B — Until the end of the event	—	Battery low status
B — B — Until connected	—	—	Search WLAN
B 3 s	—	—	Connected with WLAN
R Until the end of the event	R Until the end of the event	♪ — ♪	General error

Legend

Symbol	Explanation
G	Green LED lights up
B	Blue LED lights up
R	Red LED lights up
♪	Buzzer sound is heard
—	Break

6 Before Initial Operation

Charging Battery Pack

Battery pack is supplied partly charged and must be charged completely being used for the first time.

- ▶ See Original Instructions of *Milwaukee* charger.
- ▶ Do not use any other battery packs / chargers than the following:

Battery pack 18 V

Order no.	Capacity
T50-1000497	2,0 Ah
T50-1000498	5,0 Ah

Charger 18 V

Order no.	Country	
T50-1000499	North America	1-Bay
T50-1000506	Europe	
T50-1000507	Brazil	
T50-1000543	Argentina	
T50-1000544	United Kingdom	
T50-1000545	China	
T50-1000546	Japan	6-Bay
T50-1000500	North America	
T50-1000508	Europe	
T50-1000547	United Kingdom	

Setting the torque



Caution

Winding hazard
Unintentional start-up can cause the output to start up and cause serious finger injuries.
▶ Disconnect the tool from the power supply when converting work.

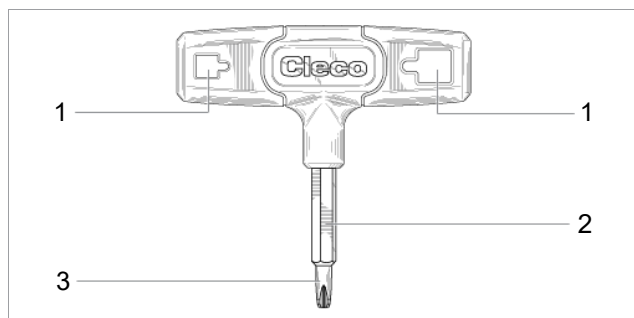

Fig. 1-2: Clutch Adjustment Tool Order no. T50-1001619

1	Square opening for square drive outputs
2	Hex drive for rotating hex outputs
3	Screwdriver end for clutch adjustment

- ▶ Using the clutch adjustment tool provided:
 - turn clockwise for maximum torque.
 - turn counterclockwise for minimum torque.

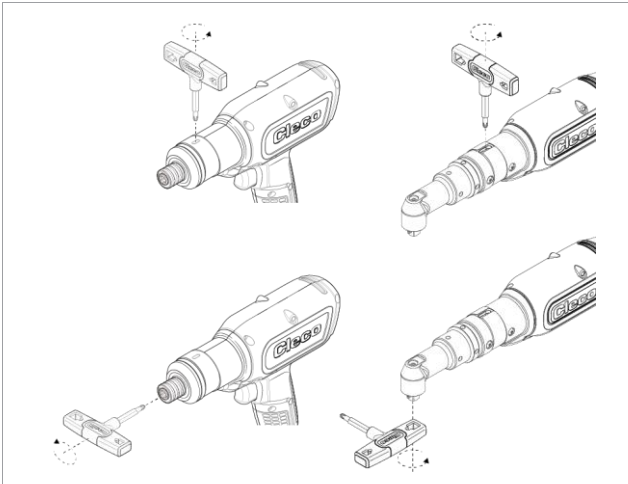

Fig. 1-3: Setting the torque



Recommendation: For best results, start from minimum torque and adjust in the maximum direction until desired torque is achieved.

7 Maintenance

Implement a comprehensive safety maintenance program to provide regular inspection for all phases of tool operation and power supply.



Note

Loss of warranty

Repairs are only permitted by Apex Tool Group authorized personnel. If the tool is opened, the warranty is voided.

- ▶ If repair is required send the complete tool to Sales & Service Center!

Maintenance after every ... cycles ¹	Measures
Daily	<ul style="list-style-type: none"> ▶ Check all connections. ▶ Visual inspection for general damage. ▶ Perform a general function test and watch out for excessive vibration or unusual noise.
250,000	<ul style="list-style-type: none"> ▶ Send the tool to a certified Sales & Service Center for assessment.

8 Technical Data

8.1 Right Angle

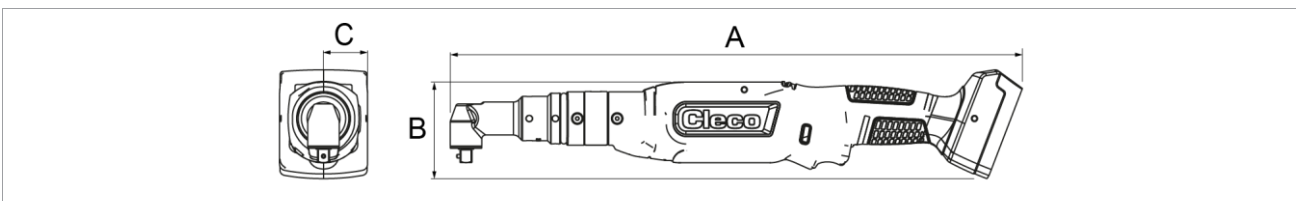

Tool	WLAN	Torque Nm (ft-lb)		Speed r/min		Weight kg (in)	A mm (in)	B mm (in)	C mm (in)	Output
		Min.	Max.	Min.	Max.					
CLBA083 CLBAW083-(...)	- x	2.2 (1.6)	8 (5.9)	92	915	1.46 (3.2)	452.4 (17.81)	76.0 (2.99)	12.5 (0.49)	■ 3/8"
CLBA123 CLBAW123-(...)	- x	3.3 (2.4)	12 (8.8)	65	650	1.46 (3.2)	452.4 (17.81)	76.0 (2.99)	12.5 (0.49)	■ 3/8"

¹ Use of 80 % of maximum torque

Tool	WLAN	Torque Nm (ft-lb)		Speed r/min		Weight kg (in)	A mm (in)	B mm (in)	C mm (in)	Output
		Min.	Max.	Min.	Max.					
CLBA203 CLBAW203-(...)	- x	8.3 (6.1)	21 (15.5)	36	360	1.73 (3.8)	492 (19.37)	76.0 (2.99)	15.0 (0.59)	■ 3/8"
CLBA303 CLBAW303-(...)	- x	8.3 (6.1)	30 (22.1)	26	255	1.73 (3.8)	492 (19.37)	76.0 (2.99)	15.0 (0.59)	■ 3/8"
CLBA403 CLBAW403-(...)	- x	15.1 (11.1)	41 (11.1)	19	190	1.83 (4.0)	513.0 (20.20)	76.0 (2.99)	18.5 (0.73)	■ 3/8"
CLBA653 CLBAW653-(...)	- x	16.0 (11.8)	65 (47.9)	12	115	1.93 (4.3)	523.6 (20.61)	76.0 (2.99)	19.0 (0.75)	■ 3/8"

Values without battery

WLAN tools, Suffix Order no.:

00: Worldwide
CN: China

EU: Europe
NA: North America

8.2 Pistol

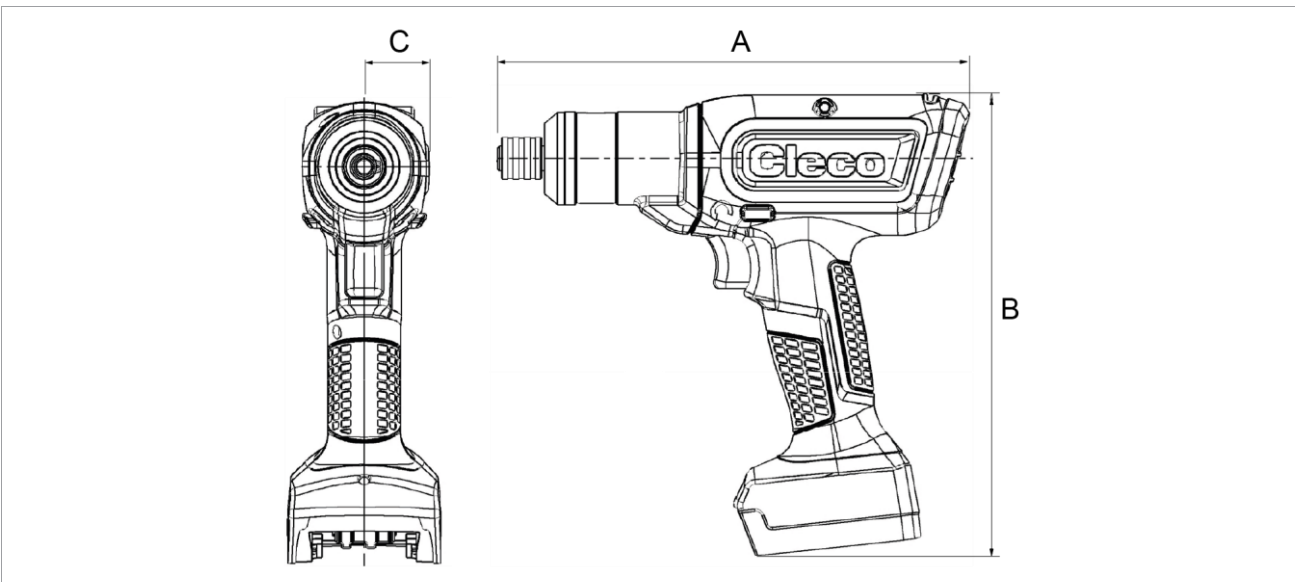

Tool	WLAN	Torque Nm (ft-lb)		Speed r/min		Weight kg (lb)	A mm (in)	B mm (in)	C mm (in)	Output
		Min.	Max.	Min.	Max.					
CLBP04Q CLBPW04Q-(...)	- x	1.1 (0.8)	4.0 (2.9)	177	1770	1.05 (2.3)	213.5 (8.41)	209.0 (8.23)	28.5 (1.12)	⊙ 1/4"
CLBP08Q CLBPW08Q-(...)	- x	2.1 (1.5)	8.0 (5.9)	99	985	1.05 (2.3)	213.5 (8.41)	209.0 (8.23)	28.5 (1.12)	⊙ 1/4"
CLBP12Q CLBPW12Q-(...)	- x	3.2 (2.4)	12.0 (8.8)	70	700	1.05 (2.3)	213.5 (8.41)	209.0 (8.23)	28.5 (1.12)	⊙ 1/4"

Values without battery

WLAN tools, Suffix Order no.:

00: Worldwide
CN: China

EU: Europe
NA: North America

8.3 Emissions

Order No.	Sound Level Free Speed ISO 15744 [dB(A)]	Sound Level Uncertainty	Vibration Level No Load ISO 28927-2 [m/s ²]	Vibration Level Uncertainty
CLBP04Q CLBPW04Q-(...)	<70	±3	<2.5	1.5
CLBP08Q CLBPW08Q-(...)	<70	±3	<2.5	1.5
CLBP12Q CLBPW12Q-(...)	<70	±3	<2.5	1.5
CLBA083 CLBAW083-(...)	<70	±3	<2.5	1.5
CLBA123 CLBAW123-(...)	<70	±3	<2.5	1.5
CLBA203 CLBAW203-(...)	<70	±3	<2.5	1.5
CLBA303 CLBAW303-(...)	<70	±3	<2.5	1.5
CLBA403 CLBAW403-(...)	<70	±3	<2.5	1.5
CLBA653 CLBAW653-(...)	<70	±3	<2.5	1.5

8.4 Ambient conditions

Features	Data
Operation site	Indoors
Working temperature	0 °C – 40 °C
Storage temperature	-25 °C – 65 °C
Type of cooling	Convection (self-cooling)
Relative humidity	10 % – 90 %, no condensation
Working height	Up to 3000 m (9,843 ft) above sea level
Degree of protection EN 60529	IP40

9 Troubleshooting

Problem	Possible cause	Measure
Tool does not start.	No speed programmed.	▶ Program speed for all active stages.
	Tool temperature is too high.	▶ Cool down the tool.
	Battery voltage is too low.	▶ Change battery.
Tool not recognized.	Software is incorrect.	▶ Check <i>CellClutch</i> laptop/PC software.
	Connection to laptop/PC is not available.	▶ Check USB cable. ▶ Check PC driver.
	Tool is defective.	▶ Change tool.
Tool does not start with counterclockwise rotation activated.	With counterclockwise rotation, parameter for Speed is 0 rpm.	▶ Program the speed for counterclockwise rotation: In the <i>CellClutch</i> PC software, set the <i>Speed</i> and <i>Rotation</i> in the <i>Forward and Reverse Application Settings</i> .

Problem	Possible cause	Measure
Tool starts in tightening direction, but not in counterclockwise rotation.	No speed programmed for counterclockwise rotation.	▶ Program the counterclockwise rotation: In the <i>CellClutch</i> PC software, set the <i>Rotation to Reverse</i> in the <i>Forward and Reverse Application Settings</i> and parameterize the <i>Speed</i> .
		 If <i>Forward</i> is selected for <i>Enabled Direction</i> , the counterclockwise rotation of the reverse switch has no function.
Tool shuts off prematurely.	Operator releases start trigger before the controller stops the tool.	▶ Make sure that the operator keeps the start trigger pressed throughout the entire sequence.
	The fastening time exceeds the standard time of 10 seconds.	▶ Increase the fastening time.
	Tool exceeds the angle setpoint.	▶ Check the fastening sequence to ensure that the torque shutoff value and/or angle setpoint are correct. Adjust as necessary. ▶ Check whether the fastening joint has changed significantly.
Tool does not change speed.	Speed is the same in all stages.	▶ Make sure that the speed in the stages is correct.
Status/work light is disabled.	Disabled by parameter setting.	▶ Parameterize the work light: In the <i>Cell-Clutch</i> PC software, select <i>Bright</i> or <i>Dim</i> for <i>Work Light</i> . ▶ Parameterize the status light: In the <i>Cell-Clutch</i> PC software, select <i>Bright</i> or <i>Dim</i> for <i>Status Light</i> .
No-load speed not reached.	Battery voltage is too low.	▶ Use a fully charged battery.
Expected number of test rundowns is not achieved with one charge of the battery.	Battery is not fully charged.	▶ Use a fully charged battery.
	High torque is needed during a fastening sequence, e.g. for coated fastenings.	If a high torque is needed for a longer period, e.g. for several turns, the number of rundowns that can be achieved with one battery charge will be significantly reduces.
	Battery is at end of life.	After 800 charging cycles, the capacity is reduced to approx. 60%. ▶ Use new battery.
Status light flashes, <i>see chapter 5.1 Status Indication, page 14.</i>	Encoder is defective.	▶ Press start switch. If the status light continues to flash, send the tool to a <i>Sales & Service Center</i> for repair.
	Tool temperature is too high.	▶ Allow the tool to cool down. The current rundown can be terminated, but a new one cannot be started.
	Battery voltage is too low.	▶ Change battery.
	Warning that the next maintenance is due.	▶ Send the tool to a <i>Sales & Service Center</i> for maintenance.

EN 10 Disposal

Components and auxiliary materials of the product pose risks to the health and the environment. The tool contains components that can be recycled as well as components that must be specially disposed of.

- ▶ Separate the components of the packing and segregate the different materials before disposing of them.
- ▶ Follow the locally applicable regulations.



Observe generally valid disposal guidelines such as, in Germany, the Electrical and Electronic Equipment Act (ElektroG) and the Battery Act (BattG).

- ▶ Dispose of waste battery packs.
- ▶ Return the battery to your company collection facility or to *Sales & Service Center*.
- ▶ Do not dispose of the batterie packs in the household waste or throw them into fire or water.

1 Zu diesem Dokument

Dieses Dokument richtet sich an Fachkräfte für Installation und Instandhaltung (Einrichter, Instandhalter, Service, Betreiber).

Es enthält Informationen

- für eine sichere, sachgerechte Verwendung.
- zur Funktion.
- zu technischen Daten und Wartung.
- zur Fehlerbehebung.

Die Originalsprache dieses Dokuments ist Deutsch.

Informationen zur Bestellung von Ersatzteilen sind nicht enthalten. Siehe hierzu separates Parts Manual.

Anweisungen zur Programmierung sind nicht enthalten. Siehe hierzu separate Programmieranleitung.

Weiterführende Dokumente

Nummer	Dokument
SP12-1125	Parts Manual – CLBA CellClutch
SP12-1126	Parts Manual – CLBP CellClutch
CE-1024	EU-Konformitätserklärung – CellClutch
P2260JH	Installationsanleitung – WLAN-Datenübertragung
P2280PM	Programmieranleitung – S168813 mPro400GC(D) & mPro200GC(-AP)
P2570PM	Programmieranleitung – S168715 CLBA & CLBP
P2600KA	Kurzanleitung – CellClutch CLBA & CLBP

Auszeichnung im Text

- kursiv* Kennzeichnet Menüoptionen (z. B. Diagnose), Eingabefelder, Kontrollkästchen, Optionsfelder, Dropdownmenüs oder Pfade.
- > Kennzeichnet die Auswahl einer Menüoption aus einem Menü, z. B. *Datei > Drucken*.
- <...> Kennzeichnet Schalter, Schaltflächen oder Tasten einer externen Tastatur, z. B. <F5>.
- Courier* Kennzeichnet Dateinamen, z. B. *setup.exe*.
- Kennzeichnet Listen, Ebene 1.
 - Kennzeichnet Listen, Ebene 2.
 - a) Kennzeichnet Optionen
 - b) Kennzeichnet Optionen
 - Kennzeichnet Resultate.
 - 1. (...) Kennzeichnet eine Abfolge von Handlungsschritten.
 - 2. (...) Kennzeichnet eine Abfolge von Handlungsschritten.
 - ▶ Kennzeichnet einen einzelnen Handlungsschritt.





2 Sicherheit

- ▶ Alle Sicherheitshinweise und Anweisungen lesen. Die Nichtbeachtung der Sicherheitshinweise und Anweisungen können einen elektrischen Schlag, Brand und/oder schwere Verletzungen verursachen.
- ▶ Dieses Dokument für zukünftige Verwendungen sorgfältig aufbewahren!
- ▶ Diese Sicherheitshinweise müssen allen Personen, die das Produkt benutzen, jederzeit zugänglich sein.

2.1 Warnungen und Hinweise

Warnhinweise sind durch ein Signalwort und ein Piktogramm gekennzeichnet:

- Das Signalwort beschreibt die Schwere und die Wahrscheinlichkeit der drohenden Gefahr.
- Das Piktogramm beschreibt die Art der Gefahr

	Gefahr Ein Symbol in Verbindung mit dem Wort Gefahr bezeichnet eine Gefährdung mit einem hohen Risikograd, die, wenn sie nicht vermieden wird, den Tod oder schwerste Verletzungen zur Folge hat.
	Warnung Ein Symbol in Verbindung mit dem Wort Warnung bezeichnet eine Gefährdung mit einem mittleren Risikograd, die, wenn sie nicht vermieden wird, den Tod oder eine schwere Verletzung zur Folge haben kann.
	Vorsicht Ein Symbol in Verbindung mit dem Wort Vorsicht bezeichnet eine Gefährdung mit einem niedrigen Risikograd, die, wenn sie nicht vermieden wird, eine geringfügige oder mäßige Verletzung zur Folge haben kann.
	Hinweis Ein Symbol in Verbindung mit dem Wort Hinweis bezeichnet eine möglicherweise schädliche Situation, die wenn sie nicht vermieden wird, zu Sach- oder Umweltschäden führen kann.
	Allgemeine Anwendungstipps und nützliche Informationen, jedoch keine Warnung vor Gefährdungen.

Aufbau Warnhinweis

	Vorsicht Art und Quelle der Gefahr. Mögliche Folgen bei Nichtbeachtung. ▶ Maßnahmen zur Vermeidung der Gefahr.
-------------------------------------------------------------------------------------	---------------------------------------------------------------------------------------------------------------------------------------

2.2 Symbole auf dem Produkt



Elektrische Spannung



Bedienungsanleitung sorgfältig durchlesen.



CE-konform
Das Produkt entspricht den vorgeschriebenen technischen Anforderungen in Europa.



UKCA-konform.
Das Produkt entspricht den vorgeschriebenen technischen Anforderungen in Großbritannien.



UL zertifiziert
Das Produkt entspricht den vorgeschriebenen technischen Anforderungen des mexikanischen Marktes.



Lokalen Entsorgungsrichtlinien für alle Komponenten dieses Produkts und seiner Verpackung beachten.



Schutzklasse III für elektrische Betriebsmittel / Schutz durch Kleinspannung.

2.3 Bestimmungsgemäße Verwendung

Für Schäden bei nicht bestimmungsgemäßer Verwendung haftet der Benutzer. Das Produkt nur unter folgenden Bedingungen verwenden:

- Nur in Verbindung mit den, in der EU-Konformitätserklärung aufgeführten Komponenten.
- Unter den vorgeschriebenen Umgebungsbedingungen.
- Innerhalb des Leistungsbereichs, der in den technischen Daten angegeben ist.
- Mit den richtig eingestellten Werkzeugparametern.
- In Umgebungen mit EMV-Grenzwertklasse A (elektromagnetische Störfestigkeit für Industrieumgebungen).
- Mit den empfohlenen Akkus/Ladegeräten.

2.4 Vorhersehbare Fehlanwendung

- ▶ Das Werkzeug NICHT als Hammer verwenden.
- ▶ NUR Steuerungen einsetzen, die in der EU-Konformitätserklärung aufgeführt sind.
- ▶ Das Werkzeug NICHT in explosionsgefährdeten Bereich einsetzen.
- ▶ Das Werkzeug NICHT in feuchter Umgebung oder im Freien verwenden.
- ▶ Das Werkzeug NICHT zerlegen oder modifizieren.

2.5 Ausbildung des Personals

Das Schraubsystem darf nur von Personal in Betrieb genommen, eingerichtet und gewartet werden, dass durch Mitarbeiter der Apex Tool Group geschult und qualifiziert wurde.

Das Produkt wurde von Apex Tool Group voreingestellt. Änderungen an den Werkseinstellungen dürfen nur von einer Fachkraft durchgeführt werden⁴.

Der Betreiber muss sicherstellen, dass neu hinzukommendes Bedien- und Wartungspersonal im selben Umfang und mit derselben Sorgfalt in die Bedienung und Instandhaltung des Schraubsystems eingewiesen wird. Personal in der Ausbildung / Schulung / Unterweisung darf nur unter Aufsicht einer erfahrenen Person mit dem Schraubsystem arbeiten.

2.6 Normen/Standards

Es ist zwingend erforderlich nationale, staatliche und örtliche Bestimmungen und Normen zu beachten.

FCC- und IC-Konformität

Das Produkt entspricht Teil 15 der FCC-Bestimmungen. Änderungen oder Modifikationen, die nicht ausdrücklich vom Hersteller genehmigt wurden, können zum Erlöschen der Betriebserlaubnis für dieses Produkt führen. Der Betrieb unterliegt den folgenden zwei Bedingungen:

- Das Produkt darf keine schädlichen Interferenzen verursachen.
- Das Produkt muss alle empfangenen Interferenzen akzeptieren, einschließlich Interferenzen, die einen unerwünschten Betrieb verursachen können.

FCC Verantwortliche Partei

Name: William Cain
Position: Direktor, R&D
Adresse: 670 Industrial Drive
Lexington, SC 29072
Vereinigte Staaten
Telefon: +1 803 951 7558
E-Mail: William.Cain@ClecoTools.com

Dieses Gerät wurde getestet und entspricht den Grenzwerten für digitale Geräte der Klasse A gemäß Teil 15 der FCC-Bestimmungen. Diese Grenzwerte sollen einen angemessenen Schutz gegen schädliche Interferenzen bieten, wenn das Produkt in einer gewerblichen Umgebung betrieben wird. Dieses Produkt erzeugt, verwendet und strahlt möglicherweise Hochfrequenzenergie aus und kann, wenn es nicht in Übereinstimmung mit der Bedienungsanleitung installiert und verwendet wird, Funkstörungen verursachen.

Der Betrieb dieses Produkts in einem Wohngebiet kann schädliche Störungen verursachen. In diesem Fall muss der Benutzer die Störungen auf eigene Kosten beheben.

2.7 Allgemeine Sicherheitshinweise für Elektrowerkzeuge

WARNUNG Lesen Sie alle Sicherheitshinweise, Anweisungen, Gebildungen und technische Daten, mit denen dieses Elektrowerkzeug versehen ist.

Versäumnisse bei der Einhaltung der nachfolgenden Anweisungen können elektrischen Schlag, Brand und/oder schwere Verletzungen verursachen.

und sind gezwungen, geltende Bestimmungen einzuhalten.

⁴ Fachkräfte sind entsprechend geschult und erfahren, um möglicherweise gefährliche Situationen zu erkennen. Sie können entsprechende Sicherheitsmaßnahmen ergreifen

Bewahren Sie alle Sicherheitshinweise und Anweisungen für die Zukunft auf.

Der in den Sicherheitshinweisen verwendete Begriff „Elektrowerkzeug“, bezieht sich auf netzbetriebene Elektrowerkzeuge (mit Netzleitung) oder auf akkubetriebene Elektrowerkzeuge (ohne Netzleitung).

1 Arbeitsplatzsicherheit

- a) **Halten Sie Ihren Arbeitsbereich sauber und gut beleuchtet.** Unordnung oder unbeleuchtete Arbeitsbereiche können zu Unfällen führen.
- b) **Arbeiten Sie mit dem Elektrowerkzeug nicht in explosionsgefährdeter Umgebung, in der sich brennbare Flüssigkeiten, Gase oder Stäube befinden.** Elektrowerkzeuge erzeugen Funken, die den Staub oder die Dämpfe entzünden können.
- c) **Halten Sie Kinder und andere Personen während der Benutzung des Elektrowerkzeugs fern.** Bei Ablenkung können Sie die Kontrolle über das Gerät verlieren.

2 Elektrische Sicherheit

- a) **Der Anschlussstecker des Elektrowerkzeuges muss in die Steckdose passen. Der Stecker darf in keiner Weise verändert werden. Verwenden Sie keine Adapterstecker gemeinsam mit geschützten Elektrowerkzeugen.** Unveränderte Stecker und passende Steckdosen verringern das Risiko eines elektrischen Schlages.
- b) **Vermeiden Sie Körperkontakt mit geerdeten Oberflächen wie von Rohren, Heizungen, Herden und Kühlschränken.** Es besteht ein erhöhtes Risiko durch elektrischen Schlag, wenn Ihr Körper geerdet ist.
- c) **Halten Sie Elektrowerkzeuge von Regen oder Nässe fern.** Das Eindringen von Wasser in ein Elektrowerkzeug erhöht das Risiko eines elektrischen Schlages.
- d) **Zweckfremden Sie die Anschlussleitung nicht, um das Elektrowerkzeug zu tragen, aufzuhängen oder um den Stecker aus der Steckdose zu ziehen.** Halten Sie die Anschlussleitung fern von Hitze, Öl, scharfen Kanten oder sich bewegenden Teilen. Beschädigte oder verwickelte Anschlussleitungen erhöhen das Risiko eines elektrischen Schlages.
- e) **Wenn Sie mit einem Elektrowerkzeug im Freien arbeiten, verwenden Sie nur Verlängerungsleitungen, die auch für den Außenbereich geeignet sind.** Die Anwendung einer für den Außenbereich geeigneten Verlängerungsleitung verringert das Risiko eines elektrischen Schlages.
- f) **Wenn der Betrieb des Elektrowerkzeugs in feuchter Umgebung nicht vermeidbar ist, verwenden Sie einen Fehlerstromschutzschalter.** Der Einsatz eines Fehlerstromschutzschalters vermindert das Risiko eines elektrischen Schlages.

3 Sicherheit von Personen

- a) **Seien Sie aufmerksam, achten Sie darauf, was Sie tun, und gehen Sie mit Vernunft an die Arbeit mit einem Elektrowerkzeug. Benutzen Sie kein Elektrowerkzeug, wenn Sie müde sind oder unter dem Einfluss von Drogen, Alkohol oder Medikamenten stehen.** Ein Moment der Unachtsamkeit

beim Gebrauch des Elektrowerkzeuges kann zu ernsthaften Verletzungen führen.

- b) **Tragen Sie persönliche Schutzausrüstung und immer eine Schutzbrille.** Das Tragen persönlicher Schutzausrüstung, wie Staubmaske, rutschfeste Sicherheitsschuhe, Schutzhelm oder Gehörschutz, je nach Art und Einsatz des Elektrowerkzeuges, verringert das Risiko von Verletzungen.
- c) **Vermeiden Sie eine unbeabsichtigte Inbetriebnahme. Vergewissern Sie sich, dass das Elektrowerkzeug ausgeschaltet ist, bevor Sie es an die Stromversorgung und/oder den Akku anschließen, es aufnehmen oder tragen.** Wenn Sie beim Tragen des Elektrowerkzeuges den Finger am Schalter haben oder das Gerät eingeschaltet an die Stromversorgung anschließen, kann dies zu Unfällen führen.
- d) **Entfernen Sie Einstellwerkzeuge oder Schraubenschlüssel, bevor Sie das Elektrowerkzeug einschalten.** Ein Werkzeug oder Schlüssel, der sich in einem drehenden Teil des Elektrowerkzeugs befindet, kann zu Verletzungen führen.
- e) **Vermeiden Sie eine abnormale Körperhaltung. Sorgen Sie für einen sicheren Stand und halten Sie jederzeit das Gleichgewicht.** Dadurch können Sie das Elektrowerkzeug in unerwarteten Situationen besser kontrollieren.
- f) **Tragen Sie geeignete Kleidung. Tragen Sie keine weite Kleidung oder Schmuck. Halten Sie Haare und Kleidung fern von sich bewegenden Teilen.** Lockere Kleidung, Schmuck oder lange Haare können von sich bewegenden Teilen erfasst werden.
- g) **Wenn Staubabsaug- und -auffangeinrichtungen montiert werden können, sind diese anzuschließen und richtig zu verwenden.** Verwendung einer Staubabsaugung kann Gefährdungen durch Staub verringern.
- h) **Wiegen Sie sich nicht in falscher Sicherheit und setzen Sie sich nicht über die Sicherheitsregeln für Elektrowerkzeuge hinweg, auch wenn Sie nach vielfachem Gebrauch mit dem Elektrowerkzeug vertraut sind.** Achtloses Handeln kann binnen Sekundenbruchteilen zu schweren Verletzungen führen.

4 Verwendung / Behandlung des Elektrowerkzeugs

- a) **Überlasten Sie das Elektrowerkzeug nicht. Verwenden Sie für Ihre Arbeit das dafür bestimmte Elektrowerkzeug.** Mit dem passenden Elektrowerkzeug arbeiten Sie besser und sicherer im angegebenen Leistungsbereich.
- b) **Benutzen Sie kein Elektrowerkzeug, dessen Schalter defekt ist.** Ein Elektrowerkzeug, das sich nicht mehr ein- oder ausschalten lässt, ist gefährlich und muss repariert werden.
- c) **Ziehen Sie den Stecker aus der Steckdose und/oder entfernen Sie einen abnehmbaren Akku, bevor Sie Geräteeinstellungen vornehmen, Einsatzwerkzeugteile wechseln oder das Elektrowerkzeug weglegen.** Diese Vorsichtsmaßnahme verhindert den unbeabsichtigten Start des Elektrowerkzeuges.
- d) **Bewahren Sie unbenutzte Elektrowerkzeuge außerhalb der Reichweite von Kindern auf. Lassen Sie keine Personen das Elektrowerkzeug benutzen, die mit diesem nicht vertraut sind oder**

diese Anweisungen nicht gelesen haben. *Elektrowerkzeuge sind gefährlich, wenn Sie von unerfahrenen Personen benutzt werden.*

- e) **Pflegen Sie Elektrowerkzeuge mit Sorgfalt. Kontrollieren Sie, ob bewegliche Teile einwandfrei funktionieren und nicht klemmen, ob Teile gebrochen oder so beschädigt sind, dass die Funktion des Elektrowerkzeuges beeinträchtigt ist. Lassen Sie beschädigte Teile vor dem Einsatz des Elektrowerkzeugs reparieren. Viele Unfälle haben ihre Ursache in schlecht gewarteten Elektrowerkzeugen.**
- f) **Halten Sie Schneidwerkzeuge scharf und sauber.** *Sorgfältig gepflegte Schneidwerkzeuge mit scharfen Schneidkanten verklemmen sich weniger und sind leichter zu führen.*
- g) **Verwenden Sie das Elektrowerkzeug, Zubehör, Einsatzwerkzeuge usw. entsprechend diesen Anweisungen. Berücksichtigen Sie dabei die Arbeitsbedingungen und die auszuführende Tätigkeit.** *Der Gebrauch von Elektrowerkzeugen für andere als die vorgesehenen Anwendungen kann zu gefährlichen Situationen führen.*
- h) **Halten Sie Griffe und Griffflächen trocken, sauber und frei von Öl und Fett.** *Rutschige Griffe und Griffflächen erlauben keine sichere Bedienung und Kontrolle des Elektrowerkzeugs in unvorhergesehenen Situationen.*

5 Service

Lassen Sie Ihr Elektrowerkzeug nur von qualifiziertem Fachpersonal und nur mit Original-Ersatzteilen reparieren. *Damit wird sichergestellt, dass die Sicherheit des Elektrowerkzeugs erhalten bleibt.*

2.8 Spezielle Sicherheitshinweise für Elektrowerkzeuge

Der in den Sicherheitshinweisen verwendete Begriff „Elektrowerkzeug“, bezieht sich auf netzbetriebene Elektrowerkzeuge (mit Netzleitung) oder auf akkubetriebene Elektrowerkzeuge (ohne Netzleitung).

- a) Unsere Isolationen sind keine Isolationen im Sinne von VDE: Werkzeug an den isolierten Griffflächen halten, besonders bei Arbeiten, bei denen die Schraube verborgene Stromleitungen oder das eigene Netzkabel treffen kann. Der Kontakt der Schraube mit einer spannungsführenden Leitung kann auch metallene Geräteteile unter Spannung setzen und zu einem elektrischen Schlag führen.
- b) Werkzeug fest in der Hand halten. Mit kurzfristig wechselndem Reaktionsmoment rechnen.
- c) Bei Anwendungen des Werkzeugs auf beengtem Raum und Drehmomenten über (...) Nm immer eine Reaktionsaufnahme verwenden.
- 4 Nm Gerade Werkzeuge
 - 10 Nm Pistolenwerkzeuge
 - 60 Nm Winkelwerkzeuge
- d) Bei Benutzung niemals die Hand auf die Reaktionsaufnahme legen.
- e) Ordnungsgemäße Befestigung des Aufhängebügels am Balancer überprüfen.

Persönliche Schutzausrüstung

- ▶ Beim Arbeiten mit rotierenden Teilen keine Handschuhe tragen.
 - Empfehlung: Frei drehende u-GUARD geschützte Schraubwerkzeuge von APEX.
- ▶ Ggf. ein Haarnetz tragen.

Verwendung / Behandlung des Elektrowerkzeugs

- ▶ Nur Schraubeinsätze für maschinenbetätigte Werkzeuge einsetzen.
- ▶ Auf sicheres Einrasten der Schraubeinsätze achten.
- ▶ Schraubeinsatz nicht schräg auf Schraubenkopf ansetzen.
- ▶ Schraubeinsätze auf sichtbare Schäden und Risse untersuchen. Beschädigte Schraubeinsätze sofort ersetzen.
- ▶ Kabellose EC Werkzeuge: Akku nicht öffnen.

3 Lieferumfang

- Korrektes Werkzeug (ohne Akku)
- Bedienungsanleitung
- EU Konformitätserklärung
- Garantie
- Drehmoment-Schlüssel Bestell-Nr. 204963 (#1 Phillips)

4 Transport / Lagerung

- ▶ Produkt in der Originalverpackung transportieren oder lagern. Die Verpackung ist recycelbar.
- ▶ Bei beschädigter Verpackung das Teil auf sichtbare Schäden überprüfen. Informieren Sie den Transporteur, gegebenenfalls Ihr Sales & Service Center.
- ▶ Stromversorgung während der Lagerung trennen *siehe Kapitel 8.4 Umgebungsbedingungen, Seite 29.*

5 Produktbeschreibung

Akkubetriebenes, handgeführtes Werkzeug zum Anziehen / Lösen von Gewindeverbindungen:

- Farbiges Arbeitslicht für sekundäres visuelles Feedback.
- Einfacher Anschluss über WLAN und Bluetooth 4.0.



Abb. 2-1: Produktbeschreibung CLBP(...) und CLBA(...)

1	Statuslicht
2	Abtrieb
3	Drehrichtungsumschalter
4	Startschalter
5	Arbeitslicht
6	Akku (separat erhältlich)
7	Micro USB-B Anschluss

5.1 Statusanzeige

Die Farbe und Dauer der LED-Anzeige signalisieren den Status der Verschraubung und des Werkzeugs.

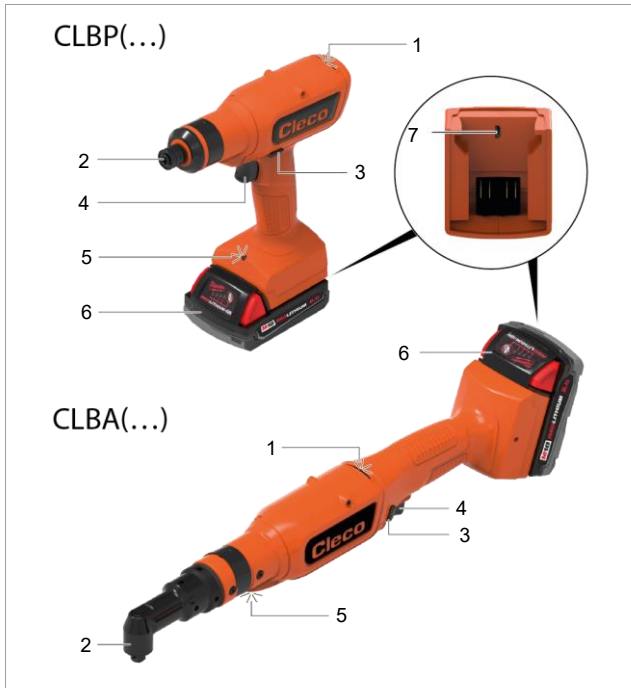
Statuslicht	Arbeitslicht	Ton	Bedeutung
G 15 s	G 3 s	—	Schraubergebnis IO
R 15 s	R 3 s	♪	Schraubergebnis NIO
R 1 s	R 1 s	♪	Neustartverzögerung
R 1 s	R 1 s	♪	Doppeltrefferschutz
—	B 3 s Nach Loslassen Startschalter	—	Arbeitslicht ist durch Startschalter aktiviert
G B — 15 s	G 3 s	♪ — ♪	Takten IO (gesamtes Schraubergebnis)
R B — 15 s	R 3 s	♪ — ♪	Takten NIO (gesamtes Schraubergebnis)
R — R — Bis Ende Ereignis	R — R — Bis Ende Ereignis	♪ — ♪	Werkzeug ist überhitzt
R B G — Bis Ende Ereignis	—	—	Wartungssignal
R B — Bis Ende Ereignis	R B — Bis Ende Ereignis	—	Akkuspannung schwach
B — B — Bis verbunden	—	—	Suche WLAN
B 3 s	—	—	Mit WLAN verbunden
R Bis Ende Ereignis	R Bis Ende Ereignis	♪ — ♪	Genereller Fehler

Legende

Symbol	Bedeutung
	Grüne LED leuchtet
	Blaue LED leuchtet
	Rote LED leuchtet
	Summton ist zu hören
—	Pause

6 Vor der Inbetriebnahme

Akkupack laden

Der Akkupack wird teilgeladen geliefert und muss vor dem ersten Gebrauch vollständig geladen werden.

- ▶ Siehe Originalbetriebsanleitung *Milwaukee* Ladegerät.
- ▶ Keinen anderen Akku / Ladegerät als Folgende verwenden:

Akkupack 18 V

Bestell-Nr.	Kapazität
T50-1000497	2,0 Ah
T50-1000498	5,0 Ah

Ladegerät 18 V

Bestell-Nr.	Land	
T50-1000499	Nord-Amerika	1-fach
T50-1000506	Europa	
T50-1000507	Brasilien	
T50-1000543	Argentinien	
T50-1000544	Großbritannien	
T50-1000545	China	
T50-1000546	Japan	6-fach
T50-1000500	Nord-Amerika	
T50-1000508	Europa	
T50-1000547	Großbritannien	

Drehmoment einstellen



Vorsicht

Aufwicklungsgefahr

Durch unbeabsichtigte Inbetriebnahme kann der Abtrieb anlaufen und schwere Fingerletzungen verursachen.

- ▶ Bei Umrüstarbeiten das Werkzeug von der Stromversorgung trennen.



Abb. 2-2: Einstellwerkzeug Bestell-Nr. T50-1001619

1	Quadratische Öffnung für Vierkantabtrieb
2	Sechskantantrieb für drehbare Innensechskanttausgänge
3	Schraubendreherende zum Einstellen der Kupplung

- ▶ Einstellwerkzeug drehen (siehe Lieferumfang) und gewünschtes Drehmoment einstellen:
 - im Uhrzeigersinn drehen, um das Drehmoment zu erhöhen.
 - entgegen dem Uhrzeigersinn drehen, um das Drehmoment zu reduzieren.

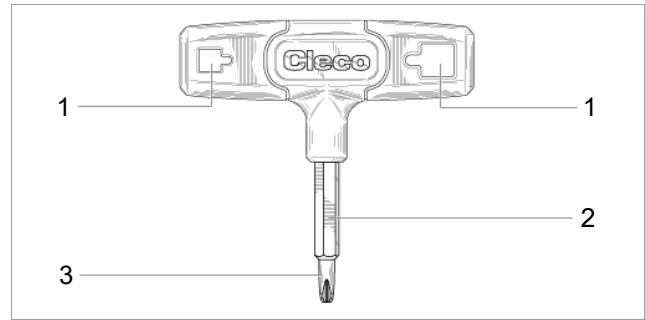

Abb. 2-3: Drehmoment einstellen



Empfehlung: erst mit dem kleinsten Drehmoment beginnen und dann den Wert langsam erhöhen, bis das Zieldrehmoment erreicht ist.

7 Wartung

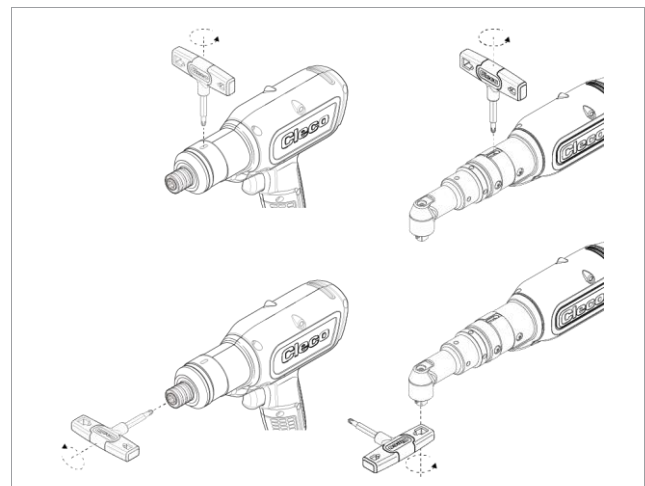
Umfassendes Sicherheitswartungsprogramm einführen, um eine regelmäßige Inspektion aller Betriebsphasen des Werkzeugs und der Stromversorgung sicherzustellen.



Hinweis

Verlust der Gewährleistung

Eine Reparatur ist nur von Apex Tool Group autorisiertem Personal erlaubt. Das Öffnen des Werkzeugs bedeutet den Verlust der Gewährleistung.

► Im Reparaturfall das komplette Werkzeug an Sales & Service Center senden!

Wartung nach jeweils ... Schraubzyklen ¹	Maßnahmen
Täglich	<ul style="list-style-type: none"> ► Alle Anschlüsse prüfen. ► Sichtkontrolle auf allgemeine Beschädigungen. ► Allgemeinen Funktionstest durchführen und auf übermäßige Vibrationen oder ungewöhnliche Geräusche achten.
250.000	<ul style="list-style-type: none"> ► Werkzeug zur Beurteilung an ein zertifiziertes Sales & Service Center schicken.

8 Technische Daten

8.1 Winkel

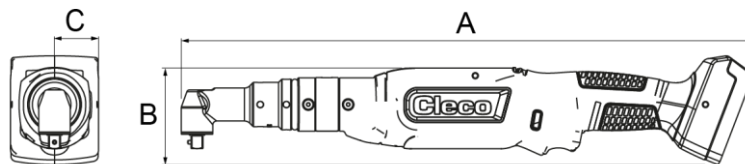

Werkzeug Bestell-Nr.	WLAN	Drehmoment Nm		Drehzahl r/min		Gewicht kg	A mm	B mm	C mm	Abtrieb
		Min.	Max.	Min.	Max.					
CLBA083 CLBAW083-(...)	- x	2,2	8	92	915	1,46	452,5	76	12,5	■ 3/8"
CLBA123 CLBAW123-(...)	- x	3,3	12	65	650	1,46	452,5	76	12,5	■ 3/8"
CLBA203 CLBAW203-(...)	- x	8,3	21	36	360	1,73	491,5	76	15,0	■ 3/8"
CLBA303 CLBAW303-(...)	- x	8,3	30	26	255	1,73	491,5	76	15,0	■ 3/8"
CLBA403 CLBAW403-(...)	- x	15,1	41	19	190	1,83	513,0	76	18,5	■ 3/8"
CLBA653 CLBAW653-(...)	- x	16	65	12	115	1,93	523,6	76	19,0	■ 3/8"

Werte ohne Akku

WLAN Werkzeuge, Suffix Bestell-Nummer:

00: Weltweit
CN: China

EU: Europa
NA: Nord-Amerika

¹ Einsatz bei 80 % des maximalen Drehmoments.

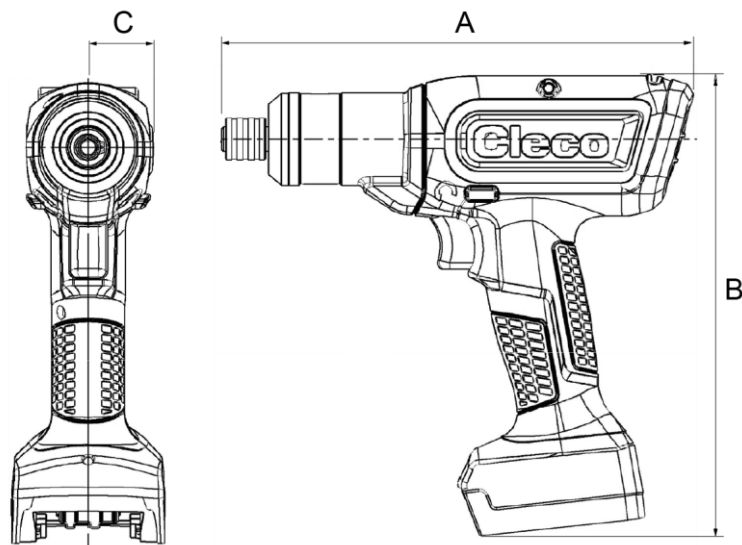

Werkzeug	WLAN	Drehmoment Nm		Drehzahl r/min		Gewicht kg	A mm	B mm	C mm	Abtrieb
		Min.	Max.	Min.	Max.					
CLBP04Q CLBPW04Q-(...)	- x	1,1	4	177	1770	1,05	213,5	209	28,5	⊙ 1/4"
CLBP08Q CLBPW08Q-(...)	- x	2,1	8	99	985	1,05	213,5	209	28,5	⊙ 1/4"
CLBP12Q CLBPW12Q-(...)	- x	3,2	12	70	700	1,05	213,5	209	28,5	⊙ 1/4"

Werte ohne Akku

WLAN Werkzeuge, Suffix Bestell-Nummer:

00: Weltweit

CN: China

EU: Europa

NA: Nord-Amerika

8.3 Emissionen

Bestell-Nr.	Schallpegel Leerlauf ISO 15744 [dB(A)]	Schallpegel Unsicherheit	Schwingungspegel Ohne Last ISO 28927-2 [m/s ²]	Schwingungspegel Unsicherheit
CLBP04Q CLBPW04Q-(...)	<70	±3	<2,5	1,5
CLBP08Q CLBPW08Q-(...)	<70	±3	<2,5	1,5
CLBP12Q CLBPW12Q-(...)	<70	±3	<2,5	1,5
CLBA083 CLBAW083-(...)	<70	±3	<2,5	1,5
CLBA123 CLBAW123-(...)	<70	±3	<2,5	1,5
CLBA203 CLBAW203-(...)	<70	±3	<2,5	1,5
CLBA303 CLBAW303-(...)	<70	±3	<2,5	1,5

Bestell-Nr.	Schallpegel Leerlauf ISO 15744 [dB(A)]	Schallpegel Unsicherheit	Schwingungspegel Ohne Last ISO 28927-2 [m/s ²]	Schwingungspegel Unsicherheit
CLBA403 CLBAW403-(...)	<70	±3	<2,5	1,5
CLBA653 CLBAW653-(...)	<70	±3	<2,5	1,5

8.4 Umgebungsbedingungen

Merkmale	Daten
Einsatzort	In Innenräumen
Arbeitstemperatur	0 °C – 40 °C
Lagertemperatur	-25 °C – 65 °C
Kühlungsart	Konvektion (Eigenkühlung)
Relative Luftfeuchtigkeit	10 % – 90 % keine Betauung
Arbeitshöhe	Bis 3 000 m über NN
Schutzart EN 60529	IP40

9 Fehlersuche

Problem	Mögliche Ursache	Maßnahme
Werkzeug startet nicht.	Drehzahl ist nicht parametrierbar.	▶ Drehzahl für alle aktiven Stufen parametrieren.
	Werkzeugtemperatur ist zu hoch.	▶ Werkzeug abkühlen lassen.
	Batteriespannung ist zu niedrig.	▶ Akku tauschen.
Werkzeug wird nicht erkannt.	Software ist nicht korrekt.	▶ PC-Software <i>CellClutch</i> überprüfen.
	Verbindung zu PC/Laptop ist nicht vorhanden.	▶ USB-Kabel prüfen. ▶ PC-Treiber prüfen.
	Werkzeug ist defekt.	▶ Werkzeug tauschen.
Werkzeug startet nicht bei aktiviertem Linkslauf.	Parameter für Drehzahl im Linkslauf ist auf 0 1/min eingestellt.	▶ Drehzahl Linkslauf parametrieren: In der PC-Software <i>CellClutch</i> bei den <i>Vorwärts- und Rückwärts-Programmeinstellungen</i> die <i>Drehzahl</i> und <i>Drehung</i> parametrieren.
Werkzeug startet im Rechtslauf, aber nicht im Linkslauf.	Es ist kein Linkslauf parametrierbar.	▶ Linkslauf parametrieren: In der PC-Software <i>CellClutch</i> bei den <i>Vorwärts- und Rückwärts-Programmeinstellungen</i> die <i>Drehung</i> auf <i>Rückwärts</i> stellen und die <i>Drehzahl</i> parametrieren.  Ist bei <i>Aktive Drehrichtung</i> die Einstellung <i>Vorwärts</i> gewählt, hat der Linkslauf des Drehrichtungsumschalters keine Funktion.
Werkzeug schaltet vorzeitig ab.	Bediener lässt Startschalter los, bevor die Steuerung das Werkzeug abschaltet.	▶ Sicherstellen, dass der Bediener den Startschalter die gesamte Sequenz über gedrückt hält.
	Die Überwachungszeit überschreitet die Standardzeit von 30 Sekunden.	▶ Überwachungszeit verlängern.

Problem	Mögliche Ursache	Maßnahme
Werkzeug verändert die Drehzahl nicht.	Drehzahl ist auf allen Stufen gleich.	► Sicherstellen, dass die Drehzahl auf allen Stufen korrekt ist.
Status-/Arbeitslicht ist nicht aktiv.	Deaktiviert durch Parametereinstellung.	► Arbeitslicht aktivieren: In der PC-Software <i>CellClutch</i> bei <i>Arbeitslicht</i> die Einstellung <i>Hell</i> oder <i>Dunkel</i> wählen. ► Statuslicht aktivieren: In der PC-Software <i>CellClutch</i> bei <i>Statuslicht</i> die Einstellung <i>Hell</i> oder <i>Dunkel</i> wählen.
Leerlaufdrehzahl wird nicht erreicht.	Akkuspannung ist zu niedrig.	► Vollständig geladenen Akku verwenden.
Erwartete Anzahl an Verschraubungen einer Akkuladung wird nicht erreicht.	Akku ist nicht vollständig geladen.	► Vollständig geladenen Akku verwenden.
	Während des Schraubablaufs wird ein hohes Drehmoment benötigt, z. B. für beschichtete Schrauben.	Wird ein hohes Drehmoment für eine längere Zeit benötigt, z. B. für mehrere Umdrehungen, dann wird die Anzahl der Verschraubungen mit einer Akkuladung signifikant reduziert.
	Akku hatte zu viele Ladezyklen.	Nach 800 Ladezyklen ist die Kapazität auf ungefähr 60 % reduziert. ► Neuen Akku verwenden.
Statuslicht blinkt, <i>siehe Kapitel 5.1 Statusanzeige, Seite 25.</i>	Winkelgeber ist defekt.	► Startschalter drücken. Blinkt das Statuslicht weiterhin, das Werkzeug zur Reparatur an ein <i>Sales & Service Center</i> schicken.
	Werkzeugtemperatur ist zu hoch.	► Werkzeug abkühlen lassen. Die aktuelle Verschraubung kann beendet, aber keine neue begonnen werden.
	Akkuspannung ist zu niedrig.	► Akku tauschen.
	Warnung, dass die nächste Wartung ansteht.	► Das Werkzeug zur Wartung an ein <i>Sales & Service Center</i> schicken.

10 Entsorgung

Bestandteile und Hilfsmittel des Produkts bergen Risiken für Gesundheit und Umwelt. Das Produkt enthält Bauteile, die wiederverwertet werden können, sowie Bauteile, die speziell entsorgt werden müssen.

- Bestandteile der Verpackung trennen und sortenrein entsorgen.
- Örtlich geltende Vorschriften beachten.



Allgemein gültige Entsorgungsrichtlinien, wie Elektro- und Elektronikgerätegesetz (ElektroG) und Batteriesetz (BattG) beachten.

- Verbrauchte Akkupacks entsorgen.
- Werkzeug und defekte/verbrauchte Energieversorgungen bei Ihrer betrieblichen Sammeleinrichtung oder bei einem *Sales & Service Center* abgeben.
- Akkupacks nicht in den Hausmüll, ins Feuer oder ins Wasser werfen.

1 Acerca de este documento

El presente documento está dirigido a especialistas en instalación y reparación (instaladores, reparadores, prestadores de servicio y operadores).

Contiene información

- para realizar un uso seguro y apropiado.
- sobre su funcionamiento.
- sobre los datos técnicos y el mantenimiento.
- sobre la solución de problemas.

El idioma original de este documento es alemán.

No se incluye información sobre el pedido de repuestos. Para ello, consulte los manuales de las piezas por separado.

No se incluyen instrucciones de programación. Para ello, consulte las instrucciones de programación individuales.

Otros documentos de interés

Número	Documento
SP12-1125	Manual de la pieza – CLBA CellClutch
SP12-1126	Manual de la pieza – CLBP CellClutch
CE-1024	Declaración de conformidad de la UE – CellClutch
P2260JH	Installationsanleitung – WLAN-Datenübertragung
P2280PM	Instrucciones de programación – S168813 mPro400GC(D) y mPro200GC(-AP)
P2570PM	Instrucciones de programación – S168715 CLBA & CLBP
P2600KA	Kurzanleitung – CellClutch CLBA & CLBP

Reconocimiento en el texto

- Cursiva* Identifica opciones de menú (p. ej. diagnóstico), campos de entrada, casillas de control, botones de selección o menús desplegables.
- > Identifica la selección de una opción del menú en un menú, p. ej. *Archivo > Imprimir*.
- <...> Identifica los interruptores, botones de comando o teclas en un teclado externo, p. ej. <F5>.
- Courier* Identifica los nombres de los archivos, p. ej. *setup.exe*.
- Identifica listas, nivel 1.
 - Identifica listas, nivel 2.
 - a) Identifica opciones
 - b)
 - Identifica resultados.
 - 1. (...) Identifica una secuencia de pasos de acción.
 - 2. (...)

- ▶ Identifica un paso de acción individual.

2 Seguridad

- ▶ Leer todas las indicaciones e instrucciones de seguridad. No tomar en cuenta estas normas y advertencias de seguridad puede tener como consecuencia una descarga eléctrica, un incendio o lesiones graves.
- ▶ Conserve este documento para futuras consultas.
- ▶ Estas instrucciones de seguridad deben estar disponibles en todo momento para todas las personas que utilicen el producto.

2.1 Advertencias e indicaciones

Los mensajes de advertencia se identifican a través de un término indicativo y un pictograma:

- la palabra de advertencia describe la gravedad y la probabilidad del peligro existente;
- el pictograma señala el tipo de peligro.



⚠ Peligro

Un símbolo junto con la palabra "Peligro" describe un peligro con un elevado nivel de riesgo que, de no evitarse, puede tener como consecuencia la muerte o lesiones graves.



⚠ Advertencia

Un símbolo junto con la palabra "Advertencia" señala un peligro con un nivel de riesgo medio que, de no evitarse, puede tener como consecuencia la muerte o lesiones graves.



⚠ Atención

Un símbolo junto con la palabra "Precaución" describe un peligro con un nivel de riesgo bajo que, de no evitarse, puede causar lesiones leves o moderadas.



⚠ Aviso

Un símbolo junto con la palabra "Aviso" señala una posible situación dañina que, de no evitarla, puede causar daños materiales o medioambientales.



Contienen sugerencias de uso e información útil, pero no avisos de peligro.

Estructura del mensaje de advertencia



⚠ Atención

Naturaleza y origen del peligro.
Posibles consecuencias del incumplimiento.

- ▶ Medidas para evitar peligros.

2.2 Símbolos en el producto



Tensión eléctrica



Lea atentamente las instrucciones de uso.



Conformidad CE
El producto cumple con las especificaciones técnicas obligatorias en Europa.



Conformidad CE El producto cumple con las especificaciones técnicas obligatorias en Gran Bretaña.



Certificado por UL
El producto cumple con las especificaciones técnicas obligatorias del mercado mexicano.



Observe las directivas locales sobre la eliminación de residuos para todos los componentes de este dispositivo y su embalaje.



Clase de protección III para equipos eléctricos/protección por baja tensión.

2.3 Empleo conforme al uso previsto

El usuario será responsable de cualquier daño causado por un uso indebido. Utilizar el producto únicamente en las siguientes condiciones:

- Conjuntamente con los componentes detallados en la Declaración de conformidad CE.
- Bajo las condiciones ambientales prescritas.
- Dentro de la gama de potencia que está indicada en los datos técnicos.
- Con los parámetros de la herramienta bien ajustados.
- En entornos con valor límite de CEM de la clase A (resistencia a perturbaciones electromagnéticas para entornos industriales).
- Con los acumuladores/cargadores recomendados.

2.4 Mal uso previsible

- ▶ No utilizar la herramienta como martillo.
- ▶ Usar SÓLO los controladores que están listados en la declaración de conformidad CE.
- ▶ NO usar la herramienta en zonas con riesgo de explosión.
- ▶ NO utilizar la herramienta en entornos húmedos ni exteriores.
- ▶ NO desarmar ni modificar la herramienta.

2.5 Formación del personal

El sistema de apriete debe ser puesto en funcionamiento, ajustado y probado solo por personal que haya sido capacitado y calificado por empleados de Apex Tool Group. El producto ha sido preajustado por Apex Tool Group. Cualquier modificación de los ajustes de fábrica debe ser realizada solo por un especialista ⁶.

⁶ Los especialistas cuentan con la debida formación y experiencia para detectar cualquier posible situación de peligro. Ellos pueden tomar las medidas de seguridad

La empresa operadora debe asegurar que el personal de servicio y mantenimiento nuevo que se vaya incorporando sea instruido en la misma medida y con el mismo esmero para el manejo y la conservación del sistema de atornillado.

El personal que se encuentre en fase de formación/instrucción/entrenamiento solo puede usar el sistema de atornillado bajo la supervisión de una persona experta.

2.6 Normas/estándares

Es indispensable acatar las disposiciones y normas nacionales, estatales y locales.

Conformidad IC y FCC

El producto cumple con la parte 15 de la normativa FCC. Los cambios o modificaciones que no hayan sido aprobados expresamente por el fabricante podrían anular los permisos de uso del producto. El funcionamiento está sujeto a las dos condiciones siguientes:

- El producto no debe provocar interferencias perjudiciales.
- El producto debe aceptar cualquier interferencia que reciba, incluidas aquellas que puedan causar un funcionamiento no deseado.

Parte responsable de la FCC

Nombre: William Cain
Posición: director, I+D
Dirección: Industrial Drive, 670
Lexington, SC 29072
Estados Unidos
Teléfono: +1 803 951 7558
Correo electrónico: william.cain@clecotools.com

Este aparato ha sido sometido a pruebas y cumple con el valor límite para aparatos digitales de clase A de conformidad con la parte 15 de la normativa FCC. Estos valores límite deben proporcionar una protección razonable frente a las interferencias perjudiciales si el producto se utiliza en un entorno de trabajo. Este producto genera, utiliza y puede irradiar energía de radiofrecuencia y, si no se instala y utiliza de acuerdo con el manual de instrucciones, puede ocasionar radiointerferencias.

El uso de este producto en una zona residencial puede causar interferencias perjudiciales. Si este fuera el caso, el usuario deberá asumir él mismo los costos de corregir las interferencias.

2.7 Indicaciones de seguridad generales para herramientas eléctricas

Lea todas las indicaciones de seguridad, instrucciones, ilustraciones y datos técnicos relacionadas con esta herramienta eléctrica. Omitir las siguientes instrucciones puede tener como consecuencia una descarga eléctrica, un incendio y/o lesiones graves.

Conserve todas las indicaciones e instrucciones de seguridad para consultarlas en el futuro.

apropiadas y están obligados a cumplir todas las disposiciones vigentes.

El término "herramienta eléctrica" utilizado en las indicaciones de seguridad hace referencia a herramientas eléctricas que funcionan conectadas a la red eléctrica (con cable de red) y a herramientas eléctricas que funcionan con batería (sin cable de red).

1 Seguridad en el puesto de trabajo

- Mantenga la zona de trabajo limpia y bien iluminada.** Un entorno desordenado o mal iluminado puede dar lugar a accidentes.
- No utilice la herramienta eléctrica en entornos potencialmente explosivos en los que haya líquidos, gases o polvos inflamables.** Las herramientas eléctricas generan chispas que pueden encender el polvo o los vapores.
- Mantenga a los niños y a otras personas alejados mientras esté utilizando la herramienta eléctrica.** En un momento de distracción podría perder el control de la herramienta.

2 Seguridad eléctrica

- El enchufe de la herramienta eléctrica debe encajar en la toma de corriente. El enchufe no debe modificarse de ninguna manera. No utilice enchufes adaptadores con las herramientas eléctricas con protección a tierra.** El uso de enchufes no modificados y tomas de corriente adecuadas reduce el riesgo de descarga eléctrica.
- Evite el contacto corporal con superficies puestas a tierra, tales como tuberías, calefacciones, cocinas y refrigeradores.** Existe un alto riesgo de descarga eléctrica si su cuerpo está conectado a tierra.
- Mantenga las herramientas eléctricas alejadas de la lluvia y la humedad.** Si entra agua en la herramienta eléctrica, aumenta el riesgo de producirse una descarga eléctrica.
- No utilice el cable de conexión para otros fines no previstos, como, por ejemplo, para transportar o colgar la herramienta eléctrica, o extraer el enchufe de la toma de corriente. Mantenga el cable de conexión alejado de fuentes de calor, aceites, bordes afilados o partes de la herramienta en movimiento.** Un cable de conexión deteriorado o enredado aumenta el riesgo de descargas eléctricas.
- Si trabaja con herramientas eléctricas al aire libre, utilice únicamente extensiones de cable adecuadas para uso exterior.** El uso de una extensión de cable adecuada para uso exterior reduce el riesgo de descargas eléctricas.
- Cuando no sea posible evitar el uso de la herramienta eléctrica en un entorno húmedo, utilice un interruptor diferencial.** El uso de un interruptor diferencial reduce el riesgo de descarga eléctrica.

3 Seguridad de las personas

- Esté atento, preste atención a lo que está haciendo y actúe con prudencia cuando trabaje con herramientas eléctricas. No utilice herramientas eléctricas si está cansado o se encuentra bajo los efectos de drogas, alcohol o medicamentos.** Un momento de descuido durante el uso de herramientas eléctricas puede provocar lesiones graves.
- Utilice siempre lentes de protección y un equipo de protección personal.** El uso de un equipo de protección personal que sea adecuado al tipo y la

aplicación de la herramienta eléctrica, por ejemplo máscara, calzado de seguridad antideslizante, casco de protección o protección para los oídos, reduce el riesgo de sufrir lesiones.

- Impida que la herramienta eléctrica se pueda poner en funcionamiento inadvertidamente. Asegúrese de que la herramienta eléctrica está apagada antes de conectarla a la corriente eléctrica o a la batería, encenderla o transportarla.** Si tiene el dedo colocado en el interruptor mientras transporta la herramienta eléctrica o conecta la herramienta encendida a la corriente, puede producirse un accidente.
- Retire cualquier herramienta de ajuste o llave de tuerca antes de encender la herramienta eléctrica.** Si se deja una herramienta o una llave en una parte giratoria de la electroherramienta puede originar lesiones.
- Evite las malas posturas. Consiga un apoyo seguro y mantenga el equilibrio en todo momento.** De esta manera es más fácil controlar la herramienta eléctrica en caso de que ocurra una situación inesperada.
- Lleve ropa adecuada. No lleve ropa suelta ni joyas. Mantenga el cabello y la ropa alejados de las partes en movimiento.** La ropa suelta, las joyas o el cabello largo pueden quedar atrapados por las partes en movimiento.
- En caso de que puedan instalarse dispositivos de extracción de polvo e instalaciones receptoras, estas deberán conectarse y usarse correctamente.** El uso de un equipo de aspiración de polvo puede reducir el peligro derivado del polvo.
- Evite una falsa sensación de seguridad y no ignore las reglas de seguridad para herramientas eléctricas, incluso cuando las haya usado en múltiples ocasiones y esté familiarizado con la herramienta eléctrica.** Una acción descuidada puede causar graves lesiones en pocas fracciones de segundo.

4 Uso y manejo de la herramienta eléctrica

- No sobrecargue la herramienta eléctrica. Utilice la herramienta eléctrica adecuada para su trabajo.** Si utiliza la herramienta eléctrica adecuada, trabajará mejor y de forma más segura dentro del rango de potencia indicado.
- No utilice ninguna herramienta eléctrica cuyo interruptor esté descompuesto.** Una herramienta eléctrica que no se puede encender o apagar es peligrosa y debe repararse.
- Extraiga el enchufe de la toma de corriente y/o retire un acumulador desmontable, antes de efectuar ajustes del equipo, de cambiar piezas complementarias de la herramienta o de apartar la herramienta eléctrica.** Esta medida de precaución evita que la herramienta eléctrica pueda ponerse en funcionamiento de forma inesperada.
- Guarde las herramientas eléctricas que no utilice fuera del alcance de los niños. No permita que use la herramienta eléctrica ninguna persona que no esté familiarizada con ella o que no haya leído estas instrucciones.** Las herramientas eléctricas son peligrosas si son utilizadas por personas inexpertas.
- Cuide atentamente las herramientas eléctricas. Compruebe que las partes móviles funcionen correctamente y que no se atasquen, y que no haya**

piezas rotas o tan deterioradas que puedan afectar al funcionamiento de la herramienta eléctrica. Lleve a reparar las piezas deterioradas antes de utilizar la herramienta eléctrica. Muchos accidentes tienen su origen en un mantenimiento deficiente de la herramienta eléctrica.

- f) **Mantenga las herramientas de corte afiladas y limpias.** Las herramientas de corte bien conservadas con filos de corte afilados se atascan menos y son más fáciles de guiar.
- g) **Utilice la herramienta eléctrica, los accesorios, los útiles intercambiables, etc. conforme a estas instrucciones. Para ello, tenga en cuenta las condiciones de trabajo y la actividad que se va a realizar.** El uso de herramientas eléctricas para otras aplicaciones distintas de las previstas puede dar lugar a situaciones peligrosas.
- h) **Conserve los asideros y las superficies de manejo secos, limpios y sin aceite ni grasa.** Los asideros y superficies de manejo resbaladizos no permiten manejar y controlar la herramienta eléctrica con seguridad en situaciones imprevistas.

5 Servicio

Encargue la reparación de las herramientas eléctricas solo a personal especializado calificado y exclusivamente con piezas de repuesto originales. De esta manera queda garantizada la seguridad de la herramienta eléctrica.

2.8 Indicaciones de seguridad especiales para herramientas eléctricas

El término "herramienta eléctrica" utilizado en las indicaciones de seguridad hace referencia a herramientas eléctricas que funcionan conectadas a la red eléctrica (con cable de red) y a herramientas eléctricas que funcionan con batería (sin cable de red).

- a) Nuestros aislamientos no son aislamientos tal como los entiende la VDE (Asociación alemana de técnicos electricistas): sujete la herramienta por las superficies de agarre aisladas cuando realice trabajos en los que el tornillo puede entrar en contacto con cables de corriente ocultos o con el propio cable de alimentación. El contacto del tornillo con un cable conductor de corriente puede poner bajo tensión las partes metálicas de la herramienta y provocar una descarga eléctrica.
- b) Mantenga la herramienta bien sujeta con la mano. Esté preparado para un cambio repentino del torque de reacción.
- c) Utilizar una barra de reacción siempre que se utilice la herramienta en sitios estrechos y con torques superiores a (...) Nm.
 - Herramientas rectas de 4 Nm
 - Herramientas de pistola de 10 Nm
 - Herramientas angulares de 60 Nm
- d) Si se utiliza el alojamiento de reacción, no coloque nunca la mano encima de este.
- e) Compruebe que el estribo de suspensión esté correctamente fijo en el equilibrador.

Equipo de protección individual

- ▶ Cuando se trabaja con piezas giratorias, no está permitido usar guantes.
 - Recomendación: u-GUARDg girando libremente en busca de herramientas de fijación de APEX.
- ▶ Use una red de pelo, si es necesario.

Uso y manejo de la herramienta eléctrica

- ▶ Emplee solo elementos roscados para herramientas mecánicas.
- ▶ Compruebe que los elementos de atornillado encajan firmemente.
- ▶ No ponga el elemento de atornillado en posición inclinada en la cabeza del tornillo.
- ▶ Compruebe que los elementos de atornillado no presentan deterioro o grietas. Reemplace de inmediato los elementos de atornillado deteriorados.
- ▶ Herramientas EC sin cable: no abra la batería.

3 Volumen de suministro

- Herramienta correcta (sin acumulador)
- Manual de instrucciones
- Declaración de conformidad CE
- Garantía
- Llave dinamométrica n.º pedido: 204963 (#1 Phillips)

4 Transporte/almacenamiento

- ▶ Transportar y almacenar el producto exclusivamente en el embalaje original. El embalaje es reciclable.
- ▶ Si el embalaje está dañado, revisar la pieza en busca de daños visibles. Informe al transportista y, en caso de que sea necesario, a su Sales & Service Center.
- ▶ Desconecte la alimentación de la corriente durante el almacenamiento véase el capítulo 8.4 Condiciones ambientales, página 39.

5 Descripción del producto

Herramienta manual con funcionamiento a batería para apretar/aflojar uniones roscadas:

- Luz de trabajo en color para lograr una retroalimentación visual secundaria.
- Fácil conexión vía WLAN y Bluetooth 4.0.

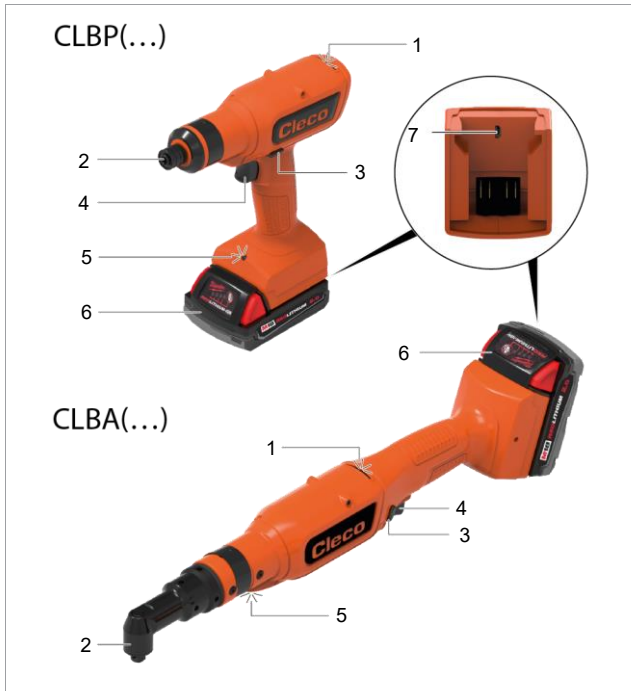

Fig. 3-1: descripción de los productos CLBP(...) y CLBA(...)





1	Luz de estado
2	Salida
3	Conmutador de sentido de rotación
4	Interruptor de arranque
5	Luz de trabajo
6	Batería (se vende por separado)
7	Conexión micro USB-B

5.1 Pantalla de estado

El color y la duración de la pantalla LED indican el estado del atornillado y de la herramienta.

Luz de estado	Luz de trabajo	Sonido	Significado
G 15 s	G 3 s	—	Resultado del atornillado OK
R 15 s	R 3 s	♪	Resultado del atornillado NO OK
R 1 s	R 1 s	♪	Retraso del reinicio
R 1 s	R 1 s	♪	Protección contra impactos dobles
—	B 3 s Tras soltar el interruptor de arranque	—	La luz de trabajo se activa con el interruptor de arranque
G B — 15 s	G 3 s	♪ — ♪	Intervalo OK (resultado general del atornillado)
R B — 15 s	R 3 s	♪ — ♪	Intervalo NO OK (resultado general del atornillado)
R — R — Hasta el final del evento	R — R — Hasta el final del evento	♪ — ♪	La herramienta se ha sobrecalentado
R B G — Hasta el final del evento	—	—	Señal de mantenimiento
R B — Hasta el final del evento	R B — Hasta el final del evento	—	Voltaje de la batería débil
B — B — Hasta que esté conectado	—	—	Encuentra Wi-Fi
B 3 s	—	—	Conectado a Wi-Fi
R Hasta el final del evento	R Hasta el final del evento	♪ — ♪	Error general

Leyenda

Símbolo	Significado
	Se enciende el LED verde
	Se enciende el LED azul
	Se enciende el LED rojo
	Se oye un zumbido
	Pausa

6 Antes de la puesta en servicio

Carga de la batería

La batería se entrega parcialmente cargada, debiendo cargarla completamente antes de usarla por primera vez.

- Consulte el manual de instrucciones original del cargador *Milwaukee*.
- No utilizar ninguna otra batería o cargador excepto los siguientes:

Paquete de acumuladores 18 V

N.º de pedido	Capacidad
T50-1000497	2.0 Ah
T50-1000498	5.0 Ah

Cargador de 18 V

N.º de pedido	Región	
T50-1000499	Norteamérica	1 unidad
T50-1000506	Europa	
T50-1000507	Brasil	
T50-1000543	Argentina	
T50-1000544	Gran Bretaña	
T50-1000545	China	
T50-1000546	Japón	6 unidades
T50-1000500	Norteamérica	
T50-1000508	Europa	
T50-1000547	Gran Bretaña	

Ajuste del torque



Atención

Peligro de arrollamiento

Una puesta en marcha involuntaria puede hacer que la salida se ponga en marcha y provocar lesiones graves en los dedos.

- Desconecte la herramienta de la fuente de alimentación al convertir el trabajo.



Abb. 3-2: Herramienta de atornillado N.º de pedido T50-1001619

1	Abertura cuadrada para accionamiento cuadrado
2	Accionamiento hexagonal para tomas hexagonales giratorias
3	Extremo del destornillador para ajustar el acoplamiento

- Gire la herramienta de atornillado (consulte el volumen de suministro) y ajuste el torque que desee:
 - realice el giro en el sentido de las agujas del reloj para aumentar el torque;
 - realice el giro en el sentido contrario a las agujas del reloj para reducir el torque.

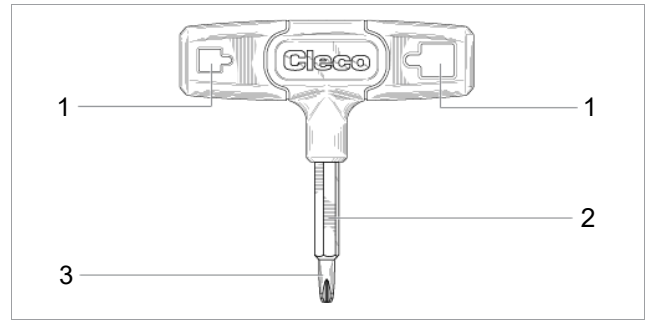
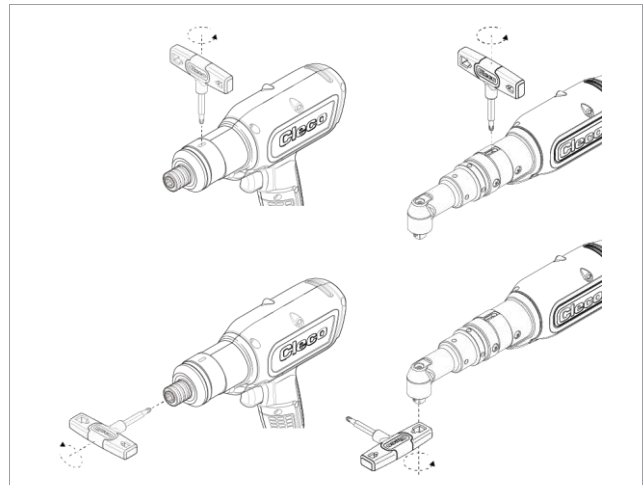

Fig. 3-3: ajuste del torque



Recomendación: comience primero con el torque más bajo y luego aumente lentamente el valor hasta alcanzar el torque deseado.

7 Mantenimiento

Implementar un programa integral de mantenimiento de seguridad para garantizar la inspección periódica de todas las fases de funcionamiento de la herramienta y la alimentación eléctrica.



Aviso

Pérdida de la garantía

Todas las reparaciones deben ser llevadas a cabo exclusivamente por personal autorizado de Apex Tool Group. Abrir la herramienta implica la pérdida de la garantía.

- ▶ En caso de reparación, envíe la herramienta completa a Sales & Service Center.

Mantenimiento después de cada ... ciclos de atornillado ¹	Medidas
Diariamente	<ul style="list-style-type: none"> ▶ Comprobar todas las conexiones. ▶ Inspección visual por daños generales. ▶ Realice una prueba general de funcionamiento y vigile las vibraciones excesivas o los ruidos inusuales.
250,000	<ul style="list-style-type: none"> ▶ Envíe la herramienta para su evaluación a una empresa de Sales & Service Center certificada.

8 Especificaciones técnicas

8.1 Ángulo

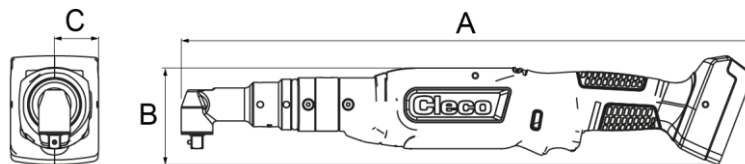

Herramienta N.º de pedido	WLAN	Torque Nm		Velocidad r/min		Peso kg	A mm	B mm	C mm	Salida
		Mín.	Máx.	Mín.	Máx.					
CLBA083 CLBAW083-(...)	- x	2.2	8	92	915	1.46	452.5	76	12.5	■ 3/8"
CLBA123 CLBAW123-(...)	- x	3.3	12	65	650	1.46	452.5	76	12.5	■ 3/8"
CLBA203 CLBAW203-(...)	- x	8.3	21	36	360	1.73	491.5	76	15.0	■ 3/8"
CLBA303 CLBAW303-(...)	- x	8.3	30	26	255	1.73	491.5	76	15.0	■ 3/8"
CLBA403 CLBAW403-(...)	- x	15.1	41	19	190	1.83	513.0	76	18.5	■ 3/8"
CLBA653 CLBAW653-(...)	- x	16	65	12	115	1.93	523.6	76	19.0	■ 3/8"

Valores sin batería

Herramientas WLAN, sufijo número de pedido:

00: En todo el mundo
CN: China

EU: Europa
NA: Norte-América

¹ Utilizar al 80 % del torque máximo.

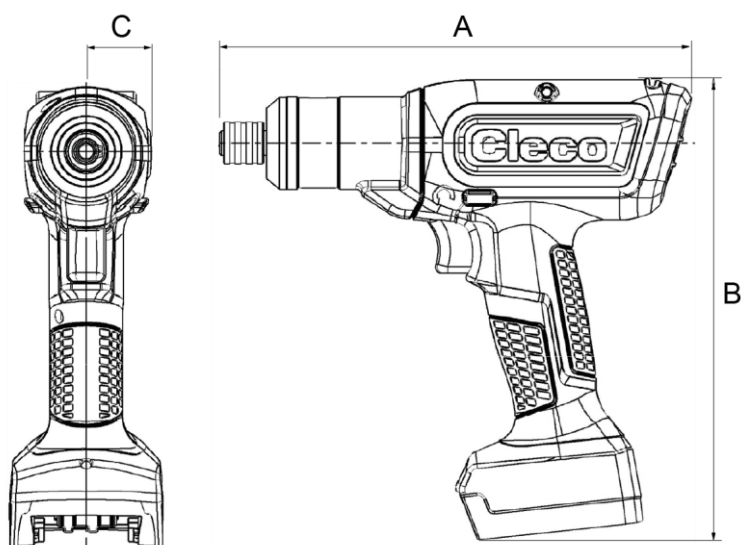

Herramienta	WLAN	Torque Nm		Número de revoluciones r. p. m.		Peso kg	A mm	B mm	C mm	Salida
		Mín.	Máx.	Mín.	Máx.					
CLBP04Q CLBPW04Q-(...)	- x	1.1	4	177	1770	1.05	213.5	209	28.5	1/4"
CLBP08Q CLBPW08Q-(...)	- x	2.1	8	99	985	1.05	213.5	209	28.5	1/4"
CLBP12Q CLBPW12Q-(...)	- x	3.2	12	70	700	1.05	213.5	209	28.5	1/4"

Valores sin batería

Herramientas WLAN, sufijo número de pedido:

00: En todo el mundo

CN: China

EU: Europa

NA: Norte-América

8.3 Emisiones

N.º de pedido	Nivel de sonido Neutral ISO 15744 [dB(A)]	Nivel de sonido Incertidumbre	Nivel de vibración Sin carga ISO 28927-2 [m/s ²]	Nivel de vibración Incertidumbre
CLBP04Q CLBPW04Q-(...)	<70	±3	<2.5	1.5
CLBP08Q CLBPW08Q-(...)	<70	±3	<2.5	1.5
CLBP12Q CLBPW12Q-(...)	<70	±3	<2.5	1.5
CLBA083 CLBAW083-(...)	<70	±3	<2.5	1.5
CLBA123 CLBAW123-(...)	<70	±3	<2.5	1.5
CLBA203 CLBAW203-(...)	<70	±3	<2.5	1.5

N.º de pedido	Nivel de sonido Neutral ISO 15744 [dB(A)]	Nivel de sonido Incertidumbre	Nivel de vibración Sin carga ISO 28927-2 [m/s ²]	Nivel de vibración Incertidumbre
CLBA303 CLBAW303-(...)	<70	±3	<2.5	1.5
CLBA403 CLBAW403-(...)	<70	±3	<2.5	1.5
CLBA653 CLBAW653-(...)	<70	±3	<2.5	1.5

8.4 Condiciones ambientales

Características	Datos
Lugar de uso	En interiores
Temperatura de trabajo	0 °C - 40 °C
Temperatura de almacenamiento	-25 °C – 65 °C
Tipo de enfriamiento	Convección (enfriamiento propio)
Humedad relativa del aire	10 % – 90 % sin rocío
Altura de trabajo	Hasta 3,000 m sobre el nivel del mar
Grado de protección EN 60529	IP40

9 Localización de fallas

Problema	Posibles causas	Medidas
La herramienta no arranca.	No está configurado el número de revoluciones.	► Programe revoluciones para todas las etapas activas.
	La temperatura de la herramienta es demasiado elevada.	► Deje que la herramienta se enfríe.
	Tensión de la batería demasiado baja.	► Reemplace la batería.
No se detecta la herramienta.	Software incorrecto.	► Compruebe el software de PC <i>CellClutch</i> .
	No hay conexión a la PC/computadora portátil.	► Compruebe el cable USB. ► Compruebe el controlador de la PC.
	Herramienta defectuosa.	► Reemplace la herramienta.
La herramienta no arranca con el avance a la izquierda activado.	El parámetro del número de revoluciones con avance a la izquierda está ajustado a 0 ¹ rpm.	► Configurar la velocidad de la rotación en el sentido contrario a las agujas del reloj: establezca <i>Velocidad</i> y <i>Giro</i> en el software para PC <i>CellClutch</i> , en los <i>parámetros adelante y atrás del programa</i> .

Problema	Posibles causas	Medidas
La herramienta arranca en sentido de apriete, pero no con rotación a la izquierda.	No se ha configurado ningún giro en el sentido contrario a las agujas del reloj.	<ul style="list-style-type: none"> ► Configurar la rotación en el sentido contrario a las agujas del reloj: establezca <i>Giro y Retroceso</i> y configure <i>Velocidad</i> en el software para PC <i>CellClutch</i>, en los <i>parámetros adelante y atrás del programa</i>. <div style="border: 1px solid black; padding: 5px; margin-top: 10px;"> <p>i Si selecciona el parámetro <i>Avance</i> en [<i>AT_Aktive Drehrichtung (2058)</i>], en la configuración</p> <p>el interruptor de rotación en sentido contrario a las agujas del reloj no funcionará.</p> </div>
La herramienta se desconecta de forma anticipada.	El operador suelta el interruptor de arranque antes de que el controlador desactive la herramienta.	► Garantice que el operador mantiene el interruptor de arranque presionado durante toda la secuencia.
	El tiempo de control supera el tiempo estándar de treinta segundos.	► Incremente el tiempo de control.
La herramienta no modifica sus revoluciones.	Las revoluciones son idénticas en todos los niveles.	► Asegúrese de que la velocidad es correcta en todas las etapas.
La luz de estado/trabajo no está activa.	Desactivada por ajuste de parámetros.	<ul style="list-style-type: none"> ► Activar la luz de trabajo: seleccione la configuración <i>Clara</i> o <i>Oscura</i> en <i>Luz de trabajo</i> en el software para PC <i>CellClutch</i>. ► Activar la luz de estado: seleccione la configuración <i>Clara</i> o <i>Oscura</i> en <i>Luz de estado</i> en el software para PC <i>CellClutch</i>.
No se alcanzó la velocidad de avance en vacío.	Tensión de la batería demasiado baja.	► Utilice una batería totalmente cargada.
No se ha alcanzado el número de uniones atornilladas esperado para una carga de batería.	La batería no está totalmente cargada.	► Utilice una batería totalmente cargada.
	Durante el proceso de atornillado se necesita un torque elevado, p. ej., para tornillos recubiertos.	Si se requiere un torque elevado durante un largo tiempo, p. ej., para varios giros, se reduce entonces de forma significativa el número de uniones atornilladas realizados con una carga de batería.
	La batería ha experimentado demasiados ciclos de carga.	Después de 800 ciclos de carga, se reduce la capacidad a aproximadamente el 60 %. ► Utilice una batería nueva.
La luz de estado parpadea, véase el capítulo 5.1 Pantalla de estado, página 35.	El sensor angular está defectuoso.	► Presione el interruptor de arranque. Si la luz de estado continúa parpadeando, envíe la herramienta a <i>Sales & Service Center</i> para repararla.
	La temperatura de la herramienta es demasiado elevada.	► Deje que la herramienta se enfríe. Es posible terminar de atornillar esta vez, pero no se podrá iniciar un nuevo atornillado.
	Tensión de la batería demasiado baja.	► Reemplace la batería.
	Advertencia, debe realizar el siguiente mantenimiento.	► Envíe la herramienta a <i>Sales & Service Center</i> para realizar el mantenimiento.

10 Eliminación de desechos

Los componentes y medios auxiliares del producto conllevan riesgos para la salud y el medio ambiente. La herramienta contiene componentes que se pueden reciclar y componentes que se deben eliminar siguiendo un procedimiento especial.

- ▶ Separe los distintos componentes del embalaje y elimínelos según corresponda a cada tipo.
- ▶ Tome en cuenta las normativas locales vigentes.



Siga las directrices generales vigentes sobre eliminación de residuos, tales como la Ley sobre aparatos eléctricos y electrónicos (ElektroG) y la Ley sobre baterías y pilas (BattG).

-
- ▶ Deseche las baterías usadas.
 - ▶ Entregue la herramienta y los alimentadores de corriente defectuosos/agotados en el centro de recolección de su empresa o en uno de los *Sales & Service Center*.

1 À propos de ce document

Le présent document s'adresse au personnel spécialisé en matière d'installation et de maintenance (préparateurs, chargés de maintenance, service technique, exploitants). Il contient des informations

- en vue d'une utilisation sûre et appropriée.
- sur la fonction.
- sur les caractéristiques techniques et la maintenance.
- sur l'élimination des défauts.

La langue d'origine de ce document est l'allemand.

Il ne contient pas les informations relatives à la commande de pièces de rechange. Consulter à ce sujet le manuel des pièces détachées séparé.

Il ne contient pas les instructions relatives à la programmation. Consulter à ce sujet le manuel de programmation séparé.

Documents complémentaires

N°	Document
SP12-1125	Manuel de pièces détachées – CLBA CellClutch
SP12-1126	Manuel de pièces détachées – CLBP CellClutch
CE-1024	Déclaration de conformité UE – Cell-Clutch
P2260JH	Installationsanleitung – WLAN-Datenübertragung
P2280PM	Instructions de programmation – S168813 mPro400GC(D) & mPro200GC(-AP)
P2570PM	Manuel de programmation – S168715 CLBA & CLBP
P2600KA	Kurzanleitung – CellClutch CLBA & CLBP

Dans le texte

- italique* Caractérise les options de menu (p. ex. Diagnostic), champs de saisie, cases à cocher, cases d'option, menus déroulants ou chemins de menu.
- > Signale la sélection d'une option de menu, p. ex. *Fichier > Imprimer.*
- <...> Caractérise les interrupteurs, boutons ou touches d'un clavier externe, p. ex. <F5>.
- Courier* Caractérise les noms de fichier, par ex. *setup.exe.*
- Caractérise les listes, niveau 1.
 - Caractérise les listes, niveau 2.
 - a) Caractérise des options
 - b)

- Caractérise les résultats.
- 1. (...) Caractérise une séquence d'étapes de manipulation.
- 2. (...) Caractérise une étape de manipulation individuelle.

2 Sécurité

- Lire toutes les consignes de sécurité et instructions. Le non-respect des consignes de sécurité et des instructions peut avoir pour conséquence un choc électrique, un incendie et/ou des blessures graves.
- Conserver soigneusement ce document pour toute utilisation ultérieure !
- Ces consignes de sécurité doivent être accessibles à tout moment à toutes les personnes utilisant le produit.

2.1 Avertissements et remarques

Les indications d'avertissement sont précédées d'un mot de signalisation et d'un pictogramme :

- Le mot de signalisation décrit la gravité et la probabilité du danger potentiel.
- Le pictogramme décrit le type de danger.



Danger

Un symbole en relation avec le mot Danger caractérise un danger avec un risque de degré élevé, qui, s'il n'est pas évité, peut entraîner la mort ou des blessures graves.



Avertissement

Un symbole en relation avec le mot Avertissement caractérise un danger avec un degré de risque moyen qui, s'il n'est pas évité, peut avoir comme conséquence des blessures graves ou même mortelles.



Attention

Un symbole en relation avec le mot Attention caractérise un danger avec un degré de risque faible qui, s'il n'est pas évité, peut avoir comme conséquence des blessures légères ou moyennes.



Remarque

Un symbole en relation avec le mot Remarque caractérise une éventuelle situation dommageable qui, si elle n'est pas évitée, peut avoir comme conséquence des dommages matériels ou des dégâts causés à l'environnement.



Conseils d'utilisation généraux et informations utiles, mais toutefois aucun avertissement de mise en danger.

Structure de l'indication d'avertissement

	⚠ Attention
	<p>Nature et source du danger. Conséquences possibles en cas de non-respect.</p> <p>► Mesures de prévention du danger.</p>

2.2 Symboles figurant sur le produit



Tension électrique



Lire attentivement le manuel d'utilisation.



Conformité CE
Le produit est conforme aux spécifications techniques prescrites en Europe.



Conformité UKCA. Le produit est conforme aux spécifications techniques prescrites en Grande-Bretagne.



Certifié UL
Le produit est conforme aux exigences techniques prescrites pour le marché mexicain.



Tenez compte des directives d'élimination locales concernant l'ensemble des composants de cet appareil, ainsi que son emballage.



Classe de protection III pour équipements électriques / protection par le biais d'une basse tension.

2.3 Utilisation conforme à l'usage prévu

L'utilisateur est responsable des dommages causés par une utilisation non conforme aux prescriptions. Le produit ne doit être utilisé que dans les conditions suivantes :

- Conjointement avec les composants énumérés dans la déclaration CE de conformité.
- Dans les conditions environnementales prescrites.
- Dans la plage de performances indiquée dans les caractéristiques techniques.
- Avec les paramètres d'outil correctement réglés.
- Dans les environnements avec classe CEM A (immunité électromagnétique pour les environnements industriels).
- Avec les batteries / chargeurs recommandés.

2.4 Mauvais usage prévisible

- L'outil ne doit PAS être utilisé comme marteau.
- SEULES les commandes énumérées dans la déclaration CE de conformité doivent être utilisées.
- Ne PAS utiliser l'outil dans une zone explosible.
- Ne PAS utiliser l'outil dans un environnement humide ou à l'extérieur.
- Ne PAS désassembler ni modifier l'outil.

⁸ Les spécialistes sont formés et expérimentés de manière appropriée pour reconnaître les situations potentiellement dangereuses. Ils peuvent prendre les mesures de sécurité

2.5 Formation du personnel

Le système de vissage ne doit être mis en service, installé et contrôlé que par un personnel formé et qualifié par des collaborateurs de la société Apex Tool Group.

Le produit a été pré-réglé par Apex Tool Group. Les modifications des réglages d'usine ne doivent être effectuées que par un spécialiste⁸.

L'exploitant doit s'assurer que le nouveau personnel opérateur et de maintenance est instruit pour l'utilisation et la maintenance du système de vissage dans la même mesure et avec le même soin.

Le personnel en cours de formation / instruction doit opérer sur le système de vissage uniquement sous le contrôle d'une personne expérimentée.

2.6 Normes / standards

Il est absolument nécessaire d'observer lors de l'installation les prescriptions et normes nationales, gouvernementales et locales.

Conformité FCC et IC

Ce produit est conforme à la partie 15 des règles de la FCC. Les changements ou modifications non expressément approuvés par le fabricant peuvent annuler l'autorisation d'exploitation pour ce produit. Le fonctionnement est soumis aux deux conditions suivantes :

- Le produit ne doit pas causer d'interférences nuisibles.
- Le produit doit accepter toute interférence reçue, y compris les interférences qui peuvent provoquer un fonctionnement non désiré.

Partie responsable de la FCC

Nom : William Cain

Position : Directeur, R&D

Adresse : 670 Industrial Drive

Lexington, SC 29072

États-Unis

Tél. : 001 803 951 7558

Courriel : William.Cain@ClecoTools.com

Cet appareil a été testé et jugé conforme aux limites applicables aux appareils numériques de classe A, conformément à la partie 15 des règles de la FCC. Ces limites sont conçues pour fournir une protection raisonnable contre les interférences nuisibles lorsque le produit est utilisé dans un environnement commercial. Ce produit génère, utilise et peut émettre de l'énergie radiofréquence et, s'il n'est pas installé et utilisé conformément au manuel d'utilisation, il peut provoquer des interférences radio.

L'utilisation de ce produit dans une zone résidentielle peut provoquer des interférences nuisibles. Dans ce cas, l'utilisateur doit éliminer les dérangements à ses propres frais.

2.7 Consignes générales de sécurité pour les outils électriques

AVERTISSEMENT Lisez toutes les consignes de sécurité, instructions, illustrations et caractéristiques

appropriées et sont contraints de se conformer à la réglementation en vigueur.

techniques fournies avec cet outil électrique. Tout non-respect des instructions ci-dessous peut provoquer une décharge électrique, un incendie et/ou des blessures graves.

Conservez toutes les consignes de sécurité et instructions pour l'avenir.

Le terme "outil électrique" utilisé dans les consignes de sécurité se rapporte aux outils électriques fonctionnant sur secteur (avec câble d'alimentation) et aux outils électriques fonctionnant sur batteries (sans câble d'alimentation).

1 Sécurité du poste de travail

- Veillez à la propreté et à un bon éclairage de votre espace de travail.** Les espaces de travail mal rangés ou mal éclairés peuvent être source d'accidents.
- Ne travaillez pas avec l'outil électrique dans un environnement à atmosphère explosible, dans lequel se trouvent des liquides, gaz ou poussières inflammables.** Les outils électriques génèrent des étincelles, qui peuvent enflammer les poussières ou les vapeurs.
- Tenez les enfants et les autres personnes à l'écart lors de l'utilisation de l'outil électrique.** En cas de distraction, vous risquez de perdre le contrôle de l'appareil.

2 Sécurité électrique

- La fiche de raccordement de l'outil électrique doit s'adapter dans la prise de courant. La fiche ne doit en aucun cas être modifiée. N'utilisez aucun adaptateur avec des outils électriques mis à la terre.** Des connecteurs / fiches inchangés et des prises de courant adaptées diminuent le risque d'un choc électrique.
- Évitez le contact du corps avec les surfaces mises à la terre telles que tubes, chauffages, cuisinières et réfrigérateurs.** Il y a risque accru de choc électrique lorsque votre corps est relié à la terre.
- Conservez les outils électriques à l'abri de la pluie ou de l'humidité.** L'infiltration d'eau dans un outil électrique augmente le risque d'un choc électrique.
- N'utilisez pas le câble de raccordement pour porter ou accrocher un outil électrique, ou pour débrancher la fiche de la prise de courant. Tenez le câble de raccordement à l'écart de la chaleur, de l'huile, d'arêtes vives ou des parties mobiles.** Les câbles de raccordement endommagés ou emmêlés augmentent le risque d'un choc électrique.
- Lorsque vous travaillez en extérieur avec un outil électrique, utilisez uniquement une rallonge adaptée pour les espaces extérieurs.** L'utilisation d'une rallonge adaptée pour les espaces extérieurs diminue le risque d'un choc électrique.
- Lorsqu'il n'est pas possible d'éviter le fonctionnement de l'outil électrique dans un environnement humide, utilisez un disjoncteur différentiel.** L'utilisation d'un disjoncteur différentiel diminue le risque d'un choc électrique.

3 Sécurité des personnes

- Soyez attentifs, faites attention à ce que vous faites et travaillez de manière raisonnable et rationnelle avec un outil électrique. N'utilisez aucun**

outil électrique si vous êtes fatigué ou sous l'influence de drogues, d'alcool ou de médicaments. Un moment d'inattention lors de l'utilisation de l'outil électrique peut avoir des conséquences graves.

- Portez un équipement de protection individuelle et toujours des lunettes de protection.** Le port d'un équipement de protection individuelle, tel qu'un masque antipoussières, des chaussures de sécurité antidérapantes, un casque de protection ou une protection acoustique, selon le type et l'utilisation de l'outil électrique, diminue le risque de blessures.
- Évitez une mise en service inopinée. Vérifiez que l'outil est éteint avant de le brancher à l'alimentation électrique et/ou à la batterie, lorsque vous le prenez en main ou le portez.** Lorsque vous portez l'outil électrique, si vous mettez le doigt sur l'interrupteur ou branchez l'appareil enclenché à l'alimentation électrique, vous risquez un accident.
- Retirez les outils de réglage ou les clés avant d'enclencher l'outil électrique.** Un outil ou une clé situé dans une partie rotative de l'outil électrique peut causer des blessures.
- Évitez une tenue anormale du corps. Placez-vous dans une position stable et gardez à tout moment l'équilibre.** Ainsi, vous pourrez mieux contrôler l'outil électrique dans des situations inattendues.
- Portez des vêtements appropriés. Ne portez pas de vêtements amples ni de bijoux. Tenez cheveux et vêtements à l'écart des pièces tournantes.** Les vêtements amples, les bijoux ou les cheveux longs pourraient être happés par les parties tournantes.
- Si des dispositifs d'aspiration et de collecte des poussières peuvent être installés, ils doivent être branchés et utilisés correctement.** L'utilisation d'un dispositif d'aspiration des poussières permet de diminuer les risques dus aux poussières.
- Ne vous croyez pas faussement en sécurité et n'ignorez pas les règles de sécurité pour les outils électriques, même si vous êtes familier avec l'outil électrique après plusieurs utilisations.** Une action imprudente peut entraîner des blessures graves en l'espace de quelques fractions de seconde.

4 Utilisation / maniement de l'outil électrique

- Ne surchargez pas l'outil électrique. Utilisez pour votre travail l'outil électrique prévu à cette fin.** Avec l'outil électrique adapté, vous travaillez mieux et de manière plus sûre dans la plage de puissance indiquée.
- N'utilisez aucun outil électrique dont l'interrupteur est défectueux.** Un outil électrique, qui ne peut plus être mis en marche ou arrêté, est dangereux et doit être réparé.
- Débranchez la fiche de la prise de courant et/ou retirez une batterie amovible avant d'effectuer des réglages, de changer des pièces de l'outil ou de ranger l'outil électrique.** Cette mesure de précaution empêche le démarrage inopiné de l'outil électrique.
- Conservez les outils électriques inutilisés hors de portée des enfants. N'autorisez aucune personne à utiliser l'outil électrique, avec lequel elles ne sont pas familiarisées ou qui n'ont pas lues les présentes instructions.** Les outils électriques sont dangereux lorsqu'ils sont utilisés par des personnes inexpérimentées.
- Entretenez les outils électriques avec soin. Vérifiez que les parties mobiles fonctionnent**

correctement et ne se coincent pas, qu'aucune pièce n'est cassée ou endommagée et que le fonctionnement de l'outil électrique n'est pas altéré. **Faites réparer les pièces endommagées avant l'utilisation de l'outil électrique.** De nombreux accidents ont pour cause des outils électriques mal entretenus.

- f) **Les outils de coupe doivent être affûtés et propres.** Les outils de coupe correctement entretenus, présentant des arêtes de coupe vives, ont moins tendance à se bloquer et sont plus faciles à guider.
- g) **Utilisez l'outil électrique, les accessoires, les outils amovibles, etc., conformément aux présentes instructions. Tenez compte des conditions de travail et de la tâche à exécuter.** L'utilisation d'outils électriques pour d'autres applications que celles prévues peut engendrer des situations dangereuses.
- h) **Gardez les poignées et les surfaces de préhension sèches, propres et exemptes d'huile et de graisse.** Les poignées glissantes et les surfaces de préhension ne permettent pas d'utiliser et de contrôler l'outil électrique en toute sécurité dans des situations imprévues.

5 Service

Ne faites réparer votre outil électrique que par un personnel spécialisé et qualifié, en utilisant exclusivement des pièces de rechange d'origine. Ceci permet de garantir le maintien du niveau de sécurité de l'outil électrique.

2.8 Consignes spéciales de sécurité pour les outils électriques

Le terme "outil électrique" utilisé dans les consignes de sécurité se rapporte aux outils électriques fonctionnant sur secteur (avec câble d'alimentation) et aux outils électriques fonctionnant sur batteries (sans câble d'alimentation).

- a) Nos isolations ne sont pas des isolations dans l'esprit du VDE : saisissez l'appareil au niveau des surfaces isolées lorsque vous effectuez des travaux au cours desquels la vis peut toucher des câbles électriques cachés ou le propre câble d'alimentation de l'appareil. Le contact de la vis avec un câble sous tension peut mettre sous tension des parties métalliques de l'appareil et provoquer un choc électrique.
- b) Tenez fermement l'outil dans la main. Tenez compte d'un couple de réaction rapidement variable.
- c) En cas d'utilisation de l'outil dans un espace réduit et avec des couples supérieurs à (...) Nm, toujours utiliser un bras de réaction.
 - 4 Nm Outils droits
 - 10 Nm Pistolets
 - 60 Nm Outils d'angle
- d) Lors de l'utilisation, ne posez jamais la main sur le support à réaction.
- e) Vérifiez que la fixation de l'étrier de suspension sur l'équilibre est correcte.

Équipement de protection individuelle

- ▶ En cas de travail avec des pièces en rotation, il est interdit de porter des gants.
 - Recommandation : outils de fixation à rotation libre avec protection u-GUARDd'APEX.
- ▶ Portez un filet à cheveux, si nécessaire.

Utilisation / maniement de l'outil électrique

- ▶ Utiliser exclusivement des douilles pour outils mécaniques.
- ▶ Veiller à ce que les douilles soient bien engagées.
- ▶ Ne pas monter la douille en position inclinée sur la tête de vis.
- ▶ Vérifier que les douilles ne présentent pas de dommages ni de fissures visibles. Remplacer immédiatement toute douille endommagée.
- ▶ Outils EC sans fil : ne pas ouvrir le bloc batterie.

3 Étendue de la livraison

- Outil correct (sans batterie)
- Manuel d'utilisation
- Déclaration CE de conformité
- Garantie
- Clé dynamométrique Réf. 204963 (#1 Phillips)

4 Transport / stockage

- ▶ Transporter ou stocker le produit uniquement dans son emballage d'origine. L'emballage est recyclable.
- ▶ Si l'emballage est endommagé, vérifier l'absence de dommages visibles sur la pièce. En informer le transporteur, le cas échéant votre Sales & Service Center.
- ▶ Déconnecter l'alimentation électrique pendant le stockage voir chapitre 8.4 Conditions ambiantes, page 50.

5 Description du produit

Outil à commande manuelle alimenté par batterie destiné au serrage / desserrage d'assemblages par filetage :

- Éclairage de travail couleur pour un retour visuel secondaire.
- Raccordement simple via WLAN et Bluetooth 4.0.

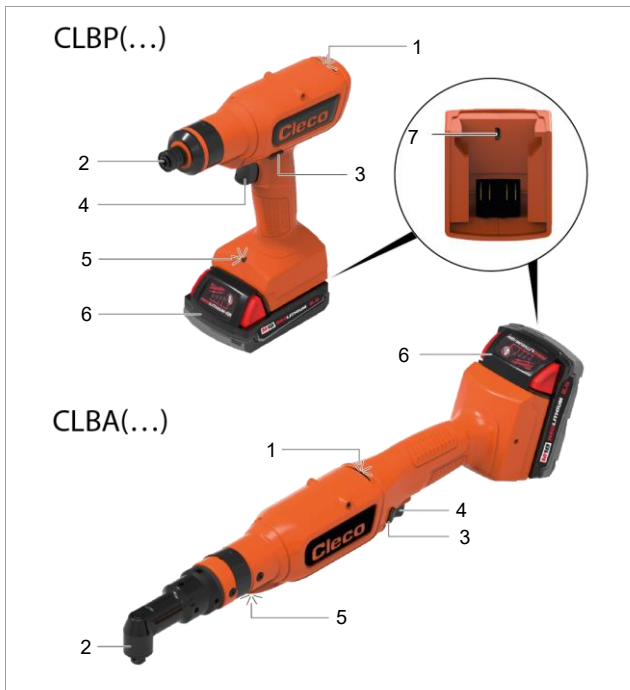

Fig. 4-1 : Description du produit CLBP(...) et CLBA(...)





1	Voyant lumineux d'état
2	Sortie
3	Inverseur de sens de rotation
4	Interrupteur de démarrage
5	Éclairage de travail
6	Batterie (disponible séparément)
7	Port micro USB-B

5.1 Voyant d'état

La couleur et la durée d'affichage du voyant LED signalent l'état du vissage et de l'outil.

Voyant lumineux d'état	Éclairage de travail	Tonalité	Signification
G 15 s	G 3 s	—	Résultat du vissage OK
R 15 s	R 3 s	♪	Résultat du vissage pas OK
R 1 s	R 1 s	♪	Retard au redémarrage
R 1 s	R 1 s	♪	Protection double vissage
—	B 3 s après relâchement de l'interrupteur de démarrage	—	L'éclairage de travail est activé par le biais de l'interrupteur de démarrage
G B — 15 s	G 3 s	♪ — ♪	Cycle OK (résultat total de vissage)
R B — 15 s	R 3 s	♪ — ♪	Cycle non OK (résultat total de vissage)
R — R — Jusqu'à la fin de l'événement	R — R — Jusqu'à la fin de l'événement	♪ — ♪	L'outil est surchauffé
R B G — Jusqu'à la fin de l'événement	—	—	Signal de maintenance
R B — Jusqu'à la fin de l'événement	R B — Jusqu'à la fin de l'événement	—	La tension de la batterie est faible
B — B — Bis verbunden	—	—	Trouver le Wi-Fi
B 3 s	—	—	Connecté au Wi-Fi
R Jusqu'à la fin de l'événement	R Jusqu'à la fin de l'événement	♪ — ♪	Erreur générale

Légende

Symbole	Signification
	DEL verte allumée
	DEL bleue allumée
	DEL rouge allumée
	Un signal sonore est perceptible
—	Pause

6 Avant la mise en service

Charge de la batterie

La batterie est livrée avec une charge partielle et doit être chargée complètement avant la première utilisation.

- ▶ Voir le manuel d'utilisation d'origine du chargeur *Milwaukee*.
- ▶ Ne pas utiliser une autre batterie ou un autre chargeur que la/le suivant(e) :

Bloc batterie 18 V

Réf.	Capacité
T50-1000497	2,0 Ah
T50-1000498	5,0 Ah

Chargeur 18 V

Réf.	Pays	
T50-1000499	Amérique du Nord	simple
T50-1000506	Europe	
T50-1000507	Brésil	
T50-1000543	Argentine	
T50-1000544	Grande-Bretagne	
T50-1000545	Chine	
T50-1000546	Japon	sextuple
T50-1000500	Amérique du Nord	
T50-1000508	Europe	
T50-1000547	Grande-Bretagne	

Réglage du couple



Attention

Risque d'emballage
Un démarrage involontaire peut provoquer le démarrage de la sortie et causer de graves blessures aux doigts.

- ▶ Débranchez l'outil de l'alimentation électrique lors du travail de conversion.



Abb. 4-2: L'outil de réglage Réf. T50-1001619

1	Entraînement hexagonal pour sorties hexagonales rotatives
2	Entraînement hexagonal pour les sorties rotatives à douille hexagonale
3	Extrémité du tournevis pour ajuster l'accouplement

- ▶ Tourner l'outil de réglage (voir l'étendue de la livraison) et régler le couple souhaité :
 - tourner dans le sens horaire pour augmenter le couple.
 - tourner dans le sens antihoraire pour réduire le couple.

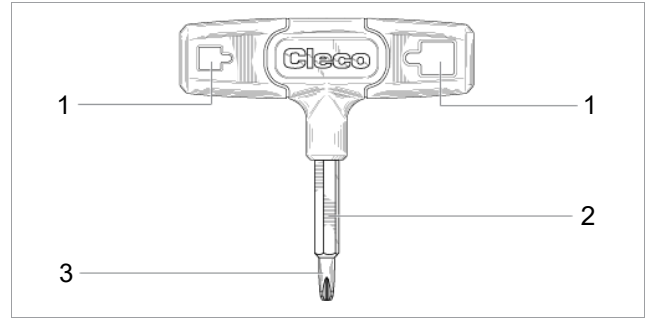
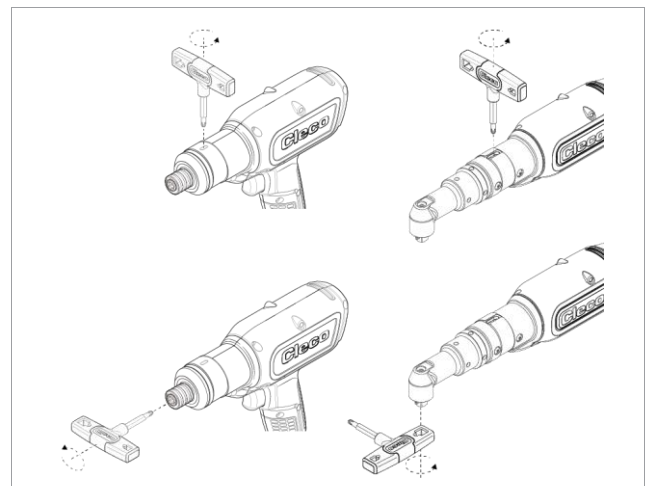

Fig. 4-3 : Réglage du couple



Recommandation : commencez par le couple le plus faible, puis augmentez lentement la valeur jusqu'à ce que le couple cible soit atteint.

7 Maintenance

Mettre en place un programme complet de maintenance de sécurité afin d'assurer une inspection régulière de toutes les phases de fonctionnement de l'outil et de l'alimentation électrique.



Remarque

Perte de la garantie

Une réparation ne peut être réalisée que par du personnel habilité par Apex Tool Group. L'ouverture de l'outil entraîne la perte de la garantie.

► En cas de réparation, envoyer l'outil complet à Sales & Service Center !

Maintenant au bout de ... cycles de vissage ¹	Mesures
Quotidiennement	<ul style="list-style-type: none"> ► Contrôler toutes les connexions. ► Effectuer un contrôle visuel à la recherche de dommages d'ordre général. ► Effectuer un test de fonctionnement général et être attentif à la présence éventuelle de vibrations excessives ou de bruits inhabituels.
250 000	<ul style="list-style-type: none"> ► Envoyer l'outil pour évaluation à un Sales & Service Center certifié.

8 Caractéristiques techniques

8.1 Angle

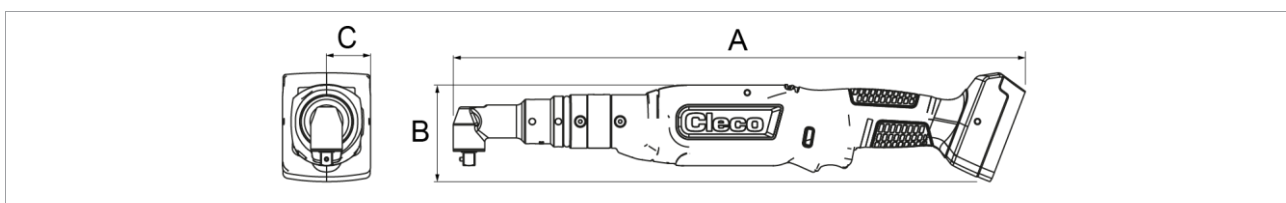

Outil Réf.	WLAN	Couple Nm		Drehzahl tr/min		Poids kg	A mm	B mm	C mm	Sortie
		min.	max.	min.	max.					
CLBA083 CLBAW083-(...)	- x	2,2	8	92	915	1,46	452,5	76	12,5	■ 3/8"
CLBA123 CLBAW123-(...)	- x	3,3	12	65	650	1,46	452,5	76	12,5	■ 3/8"
CLBA203 CLBAW203-(...)	- x	8,3	21	36	360	1,73	491,5	76	15,0	■ 3/8"
CLBA303 CLBAW303-(...)	- x	8,3	30	26	255	1,73	491,5	76	15,0	■ 3/8"
CLBA403 CLBAW403-(...)	- x	15,1	41	19	190	1,83	513,0	76	18,5	■ 3/8"
CLBA653 CLBAW653-(...)	- x	16	65	12	115	1,93	523,6	76	19,0	■ 3/8"

Valeurs sans batterie

Outils WLAN, suffixe numéro de commande :

00: Dans le monde entier

CN: Chine

CN: Chine

NA: Amérique du Nord

¹ Utilisation à 80 % du couple maximal.

8.2 Pistolet

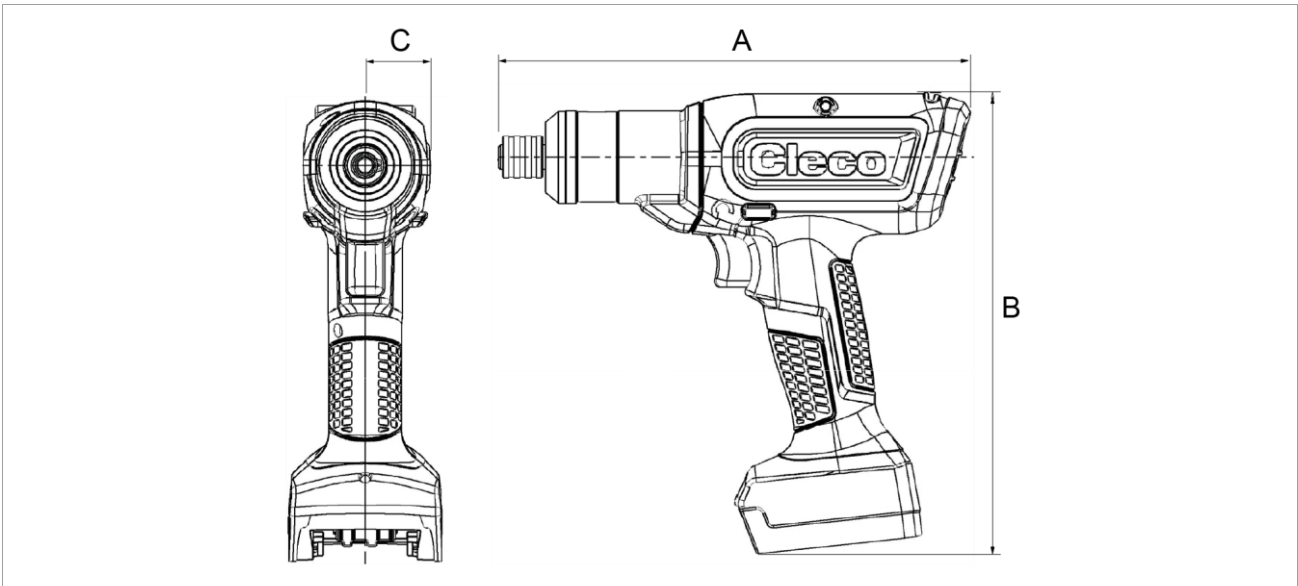

Outil	WLAN	Couple Nm		Vitesse de rotation tr/min		Poids kg	A mm	B mm	C mm	Sortie
		min.	max.	min.	max.					
CLBP04Q CLBPW04Q-(...)	- x	1,1	4	177	1770	1,05	213,5	209	28,5	1/4"
CLBP08Q CLBPW08Q-(...)	- x	2,1	8	99	985	1,05	213,5	209	28,5	1/4"
CLBP12Q CLBPW12Q-(...)	- x	3,2	12	70	700	1,05	213,5	209	28,5	1/4"

Valeurs sans batterie

Outils WLAN, suffixe numéro de commande :

00: Dans le monde entier

CN: Chine

CN: Chine

NA: Amérique du Nord

8.3 Émissions

Réf.	Niveau sonore Neutre ISO 15744 [dB(A)]	Niveau sonore Incertitude	Niveau de vibration Sans charge ISO 28927-2 [m/s ²]	Niveau de vibration Incertitude
CLBP04Q CLBPW04Q-(...)	<70	±3	<2,5	1,5
CLBP08Q CLBPW08Q-(...)	<70	±3	<2,5	1,5
CLBP12Q CLBPW12Q-(...)	<70	±3	<2,5	1,5
CLBA083 CLBAW083-(...)	<70	±3	<2,5	1,5
CLBA123 CLBAW123-(...)	<70	±3	<2,5	1,5
CLBA203 CLBAW203-(...)	<70	±3	<2,5	1,5

Réf.	Niveau sonore Neutre ISO 15744 [dB(A)]	Niveau sonore Incertitude	Niveau de vibration Sans charge ISO 28927-2 [m/s ²]	Niveau de vibration Incertitude
CLBA303 CLBAW303-(...)	<70	±3	<2,5	1,5
CLBA403 CLBAW403-(...)	<70	±3	<2,5	1,5
CLBA653 CLBAW653-(...)	<70	±3	<2,5	1,5

8.4 Conditions ambiantes

Critères	Caractéristiques
Lieu d'utilisation	Dans les espaces intérieurs
Température ambiante	0 °C - 40 °C
Température de stockage	-25 °C – 65 °C
Type de refroidissement	Convection (refroidissement indépendant)
Humidité relative de l'air	10 % – 90 %, sans condensation
Altitude de travail	Jusqu'à 3 000 m au-dessus du niveau de la mer
Classe de protection EN 60529	IP40

9 Dépannage

Problème	Cause possible	Mesure
L'outil ne démarre pas.	La vitesse n'est pas paramétrée.	► Paramétrer la vitesse pour toutes les étapes actives.
	La température de l'outil est trop élevée.	► Laisser refroidir l'outil.
	La tension de la batterie est trop faible.	► Remplacer la batterie.
Outil non reconnu.	Logiciel incorrect.	► Vérifier le logiciel PC <i>CellClutch</i> .
	La connexion au PC / à l'ordinateur portable n'est pas disponible.	► Vérifier le câble USB. ► Vérifier le pilote du PC.
	L'outil est défectueux.	► Remplacer l'outil.
L'outil ne démarre pas si la marche à gauche est activée.	Le paramètre pour la vitesse de rotation en marche à gauche est réglé sur 0 th /min.	► Paramétrer la vitesse de rotation en marche à gauche : dans le logiciel PC <i>CellClutch</i> dans les <i>réglages du programme Marche avant et Marche arrière</i> , paramétrer la <i>Vitesse</i> et la <i>Rotation</i> .
L'outil démarre en marche à droite mais pas en marche à gauche.	La marche à gauche n'est pas paramétrée.	► Paramétrer la marche à gauche : dans le logiciel PC <i>CellClutch</i> dans les <i>réglages du programme Marche avant et Marche arrière</i> , régler la <i>Rotation</i> sur <i>En arrière</i> et paramétrer la <i>Vitesse</i> .  Si pour [AT_Aktive Drehrichtung (1036)] le réglage <i>En avant</i> est sélectionné, la marche à gauche de l'inverseur de sens de rotation ne fonctionne pas.

Problème	Cause possible	Mesure
L'outil est désactivé prématurément.	L'opérateur relâche l'interrupteur de démarrage avant que la commande n'arrête l'outil.	► S'assurer que l'opérateur maintienne enfoncé l'interrupteur de démarrage pendant toute la séquence.
	Le temps de surveillance dépasse le temps standard de 30 secondes.	► Rallonger le temps de surveillance.
L'outil ne modifie pas la vitesse.	La vitesse est identique dans toutes les étapes.	► S'assurer que la vitesse est correcte dans toutes les étapes.
Le voyant lumineux d'état/l'éclairage de travail n'est pas activé.	Désactivé suite à un réglage des paramètres.	► Activer l'éclairage de travail : dans le logiciel PC <i>CellClutch</i> sous <i>Éclairage de travail</i> , sélectionner le réglage <i>Clair</i> ou <i>Sombre</i> . ► Activer le voyant lumineux d'état : dans le logiciel PC <i>CellClutch</i> sous <i>Voyant lumineux d'état</i> sélectionner le réglage <i>Clair</i> ou <i>Sombre</i> .
La vitesse de marche à vide n'est pas atteinte.	La tension de batterie est trop faible.	► Utiliser une batterie entièrement chargée.
Le nombre attendu de vissages pour une charge de batterie n'est pas atteint.	La batterie n'est pas complètement chargée.	► Utiliser une batterie entièrement chargée.
	Le cycle de vissage requiert un couple élevé, p. ex. pour des vis revêtues.	Si un couple élevé est requis pour une période prolongée, p. ex. pour plusieurs rotations, le nombre de vissages pour une charge de batterie est considérablement réduit.
	L'accumulateur avait trop de cycles de charge.	Après 800 cycles de charge, la capacité est réduite à environ 60 %. ► Utiliser une nouvelle batterie.
Le voyant lumineux d'état clignote, voir chapitre 5.1 <i>Voyant d'état</i> , page 46.	Le capteur d'angle est défectueux.	► Appuyer sur l'interrupteur de démarrage. Si le voyant lumineux d'état continue de clignoter, envoyez l'outil à un <i>Sales & Service Center</i> .
	La température de l'outil est trop élevée.	► Laisser refroidir l'outil. Il est possible de mettre un terme au vissage en cours, mais il est impossible d'en entamer un nouveau.
	La tension de batterie est trop faible.	► Remplacer la batterie.
	Avertissement que la prochaine maintenance arrive.	► Envoyer l'outil pour la maintenance à un <i>Sales & Service Center</i> .

10 Mise au rebut

Les composants et les moyens auxiliaires du produit comportent des risques pour la santé et l'environnement. L'outil contient des composants recyclables ou nécessitant une mise au rebut spéciale.

- Trier les éléments de l'emballage et les mettre au rebut séparément.
- Respectez les prescriptions locales en vigueur.



Respecter les directives généralement applicables en matière d'élimination des déchets, telles que la loi allemande sur les appareils électriques et électroniques (ElektroG) et la loi allemande sur les batteries (BattG).

- Éliminer les blocs batterie usagés.
- Déposer l'outil et les accus défectueux / usagés au point de collecte de l'entreprise ou chez *Sales & Service Center*.

1 Informazioni sul presente documento

Il presente documento è destinato a tecnici specializzati in installazione e manutenzione (allestitori, manutentori, addetti all'assistenza, gestori).

Il documento contiene informazioni:

- per un utilizzo corretto e sicuro.
- riguardo al funzionamento.
- riguardo a dati tecnici e manutenzione.
- riguardo all'eliminazione guasti.

La versione originale del presente documento è redatta in tedesco.

Non sono riportate informazioni sull'ordinazione di parti di ricambio. A tale riguardo, consultare l'apposito Parts Manual.

Non sono riportate istruzioni per la programmazione. A tale riguardo, consultare le apposite istruzioni di programmazione.

Documenti di approfondimento

Numero	Documento
SP12-1125	Parts Manual – CLBA CellClutch
SP12-1126	Parts Manual – CLBP CellClutch
CE-1024	Dichiarazione di Conformità UE – Cell-Clutch
P2260JH	Installationsanleitung – WLAN-Datenübertragung
P2280PM	Istruzioni di programmazione – S168813 mPro400GC(D) e mPro200GC(-AP)
P2570PM	Istruzioni di programmazione – S168715 CLBA & CLBP
P2600KA	Kurzanleitung – CellClutch CLBA & CLBP

Grafie utilizzate nel testo

- Corsivo* Identifica opzioni di menu (ad es. diagnosi), campi d'inserimento, caselle di spunta, campi di opzione o percorsi.
- > Identifica la selezione di un'opzione di menu, ad es. *File > Stampa*.
- <...> Identifica interruttori, pulsanti o tasti di una tastiera esterna, ad es. <F5>.
- Courier* Identifica nomi di file, ad es. *setup.exe*.
- Identifica elenchi, livello 1.
 - Identifica elenchi, livello 2.
 - a) Identifica opzioni
 - b) Identifica opzioni
 - Identifica risultati.
 - 1. (...) Indica una sequenza di fasi operative.
 - 2. (...) Indica una sequenza di fasi operative.

- ▶ Identifica una singola fase operativa.

2 Sicurezza

- ▶ leggere tutte le avvertenze per la sicurezza e tutte le istruzioni. La mancata osservanza delle avvertenze di sicurezza e delle istruzioni può comportare folgorazioni, incendi e/o gravi lesioni.
- ▶ Conservare con cura il presente documento per futura consultazione.
- ▶ Le presenti avvertenze di sicurezza dovranno essere sempre accessibili a tutti coloro che utilizzino il prodotto.

2.1 Avvisi ed avvertenze

Le avvertenze di pericolo sono identificate da una parola di segnalazione e da un pittogramma:

- La parola di segnalazione descrive la gravità e la probabilità del pericolo esistente.
- Il pittogramma descrive il tipo di pericolo



Pericolo

Un simbolo abbinato alla parola Pericolo identifica un pericolo con grado di rischio elevato, che, se non lo si evita, comporta la morte o lesioni gravissime.



Avvertenza

Un simbolo abbinato alla parola Attenzione identifica un pericolo con un grado di rischio medio, che, se non lo si evita, può avere come conseguenza la morte o gravi lesioni.



Attenzione

Un simbolo abbinato alla parola Cautela identifica un pericolo con un grado di rischio basso, che, se non lo si evita, può avere come conseguenza una lesione di entità lieve o moderata o danni ambientali.



Avviso

Un simbolo abbinato alla parola Avvertenza identifica una situazione probabilmente pericolosa, che, se non la si evita, può causare danni materiali o ambientali.



Suggerimenti applicativi generali ed informazioni utili, ma senza alcuna segnalazione di pericoli.

Struttura dell'avvertenza di pericolo



Attenzione

Tipologia e fonte del pericolo.

Possibili conseguenze in caso di mancata osservanza.

- ▶ Provvedimenti atti ad evitare il pericolo.

2.2 Simboli sul prodotto



Tensione elettrica



Leggere con attenzione e per intero le istruzioni d'uso.



Conformità CE
Il prodotto è conforme ai requisiti tecnici prescritti in Europa.



Conformità UKCA. Il prodotto è conforme ai requisiti tecnici prescritti in Gran Bretagna.



Certificato UL
Il prodotto è conforme ai requisiti tecnici prescritti nel mercato messicano.



Attenersi alle direttive locali per lo smaltimento di tutti i componenti del presente prodotto e del relativo imballaggio.



Classe di protezione III per apparecchiature elettriche / protezione per bassa tensione.

2.3 Utilizzo conforme

L'utente si assume la responsabilità di eventuali danni causati da un utilizzo non conforme. Utilizzare il prodotto solo alle seguenti condizioni:

- Esclusivamente assieme ai componenti riportati nella Dichiarazione di Conformità UE.
- Nelle condizioni ambientali prescritte.
- Entro l'intervallo di potenza identificato nei dati tecnici.
- Con i parametri utensile correttamente impostati.
- In ambienti con classe di valori limite EMC A (resistenza ai disturbi elettromagnetici per ambienti industriali).
- Con le batterie / i caricabatterie consigliati.

2.4 Uso improprio prevedibile

- ▶ NON utilizzare l'utensile come martello.
- ▶ Utilizzare ESCLUSIVAMENTE le unità di controllo riportate nella Dichiarazione di Conformità UE.
- ▶ NON utilizzare l'utensile in un'area a rischio di esplosione.
- ▶ NON utilizzare l'utensile in un ambiente umido o all'aperto.
- ▶ NON scomporre, né modificare l'utensile.

2.5 Formazione del personale

Il sistema di avvitamento andrà messo in funzione, allestito e sottoposto a manutenzione esclusivamente da personale qualificato ed appositamente formato da collaboratori di Apex Tool Group.

Il prodotto è stato preimpostato da Apex Tool Group. Eventuali modifiche delle impostazioni di fabbrica devono

essere apportate esclusivamente da tecnici specializzati,¹⁰.

Il gestore deve assicurare che il personale operativo e manutentore di nuova assunzione venga formato nell'uso e nella manutenzione del sistema di avvitatura con la stessa accuratezza e le stesse modalità.

Il personale ancora in formazione/training/addestramento può lavorare solo sotto la sorveglianza di una persona esperta del sistema di avvitatura.

2.6 Norme / Standard

È fondamentale attenersi alle disposizioni e alle norme nazionali, regionali e locali.

Conformità FCC e IC

Il prodotto è conforme alla Parte 15 delle Disposizioni FCC. Eventuali variazioni o modifiche non espressamente consentite dal costruttore possono far decadere l'omologazione del presente prodotto. L'utilizzo è subordinato alle due seguenti condizioni:

- Il prodotto non dovrà causare interferenze dannose.
- Il prodotto dovrà sopportare qualsiasi interferenza ricevuta, incluse le interferenze che possano causare funzionamenti indesiderati.

Referente responsabile per l'ambito FCC

Nome: William Cain

Ruolo: Direttore R&D

Indirizzo: 670 Industrial Drive

Lexington, SC 29072

United States

Tel.: +1 803 951 7558

e-mail: William.Cain@ClecoTools.com

Il presente apparecchio è stato sottoposto a collaudo ed è conforme ai valori limite per apparecchi digitali di classe A, come da Parte 15 delle Disposizioni FCC. Tali valori limite devono offrire adeguata protezione da interferenze dannose, qualora il prodotto venga utilizzato in ambiente commerciale. Il presente prodotto genera, utilizza e può irradiare energia ad alta frequenza e, qualora non venga installato ed utilizzato conformemente alle istruzioni d'uso, può causare radiodisturbi.

L'utilizzo del presente prodotto in un'area abitativa può causare disturbi dannosi. In tale caso, l'utente dovrà eliminare tali disturbi a proprie spese.

2.7 Avvertenze di sicurezza generali per elettroutensili

ATTENZIONE Leggere tutte le avvertenze di sicurezza, tutte le istruzioni, tutte le didascalie e tutti i dati tecnici associati al presente elettroutensile. Eventuali trascuratezze nel rispetto delle seguenti istruzioni possono comportare folgorazioni, incendi e/o gravi lesioni.

Conservare tutte le avvertenze di sicurezza e le istruzioni per futura consultazione.

¹⁰ appositamente formati ed esperti nel riconoscere possibili situazioni di pericolo. Essi sono in grado di adottare

provvedimenti di sicurezza appropriati e sono tenuti ad attenersi alle disposizioni vigenti

Il termine "elettroutensile" utilizzato nelle avvertenze di sicurezza è riferito ad elettroutensili alimentati a filo (con cavo di alimentazione) e ad elettroutensili alimentati a batteria (senza cavo di alimentazione).

1 Sicurezza della postazione di lavoro

- a) **Mantenere la propria postazione di lavoro pulita e ben illuminata.** Postazioni di lavoro disordinate o non illuminate possono provocare infortuni.
- b) **Non utilizzare l'elettroutensile in ambienti a rischio di esplosione in cui siano presenti liquidi, gas o polveri infiammabili.** Gli elettroutensili provocano scintille che possono innescare le polveri o i vapori.
- c) **Quando si utilizza l'elettroutensile, mantenere a distanza bambini ed altre persone.** Un'eventuale distrazione può far perdere il controllo sull'apparecchio.

2 Sicurezza elettrica

- a) **Il connettore dell'elettroutensile dovrà potersi innestare nella presa. Il connettore non andrà modificato in alcun modo. Non utilizzare connettori di adattamento assieme ad elettroutensili dotati di messa a terra.** Utilizzando connettori non modificati e prese di tipo idoneo, si ridurrà il rischio di folgorazione.
- b) **Evitare di entrare a contatto con superfici collegate a terra, quali ad es. tubi, sistemi di riscaldamento, fornelli e frigoriferi.** Se il corpo è collegato a terra, vi è maggior rischio di folgorazione.
- c) **Mantenere gli elettroutensili a distanza da pioggia o umidità.** L'infiltrazione di acqua in un elettroutensile aumenta il rischio di folgorazione.
- d) **Non utilizzare il cavo di collegamento diversamente da quanto previsto, ad es. per trasportare l'elettroutensile, né per agganciarlo o per estrarre il connettore dalla presa. Mantenere il cavo di collegamento a distanza da calore, olio, spigoli vivi o parti in movimento.** Cavi danneggiati o attorcigliati aumentano il rischio di folgorazione.
- e) **Qualora si utilizzi un elettroutensile all'aperto, utilizzare esclusivamente cavi di prolunga idonei anche ad ambienti esterni.** Utilizzando un cavo di prolunga idoneo ad ambienti esterni, si ridurrà il rischio di folgorazione.
- f) **Qualora non sia possibile evitare di utilizzare l'elettroutensile in un ambiente umido, utilizzare un interruttore differenziale.** Impiegando un interruttore differenziale, si ridurrà il rischio di folgorazione.

3 Sicurezza delle persone

- a) **Prestare attenzione a ciò che si sta facendo ed utilizzare sempre l'elettroutensile in modo ragionato. Non utilizzare in alcun caso un elettroutensile qualora ci si senta stanchi o ci si trovi sotto l'effetto di droghe, alcol o farmaci.** Anche un solo momento di disattenzione nell'utilizzo dell'elettroutensile può provocare gravi lesioni.
- b) **Indossare sempre l'equipaggiamento di protezione individuale ed occhiali protettivi.** Indossando l'equipaggiamento di protezione individuale, quale ad es. maschera antipolvere, calzature di sicurezza antiscivolo, elmetto di sicurezza o

protezioni per l'udito, in base al tipo e all'impiego dell'utensile, si ridurrà il rischio di lesioni.

- c) **Evitare le attivazioni accidentali. Prima di collegarlo all'alimentazione elettrica e/o alla batteria, prima di sollevarlo o trascinarlo, accertarsi che l'elettroutensile sia spento.** Trasportare l'elettroutensile tenendo un dito sull'interruttore o collegarlo acceso all'alimentazione elettrica può provocare infortuni.
- d) **Prima di accendere l'elettroutensile, rimuovere eventuali attrezzi di regolazione o chiavi per dadi.** Un utensile o una chiave che si trovino in un elemento rotante dell'elettroutensile possono provocare lesioni.
- e) **Evitare posture anomale. Fare in modo di assumere una posizione sicura e mantenere sempre l'equilibrio.** In tale modo si potrà controllare meglio l'elettroutensile in situazioni impreviste.
- f) **Indossare abbigliamento idoneo. Non indossare indumenti ampi, né gioielli. Mantenere capelli e indumenti a distanza da parti in movimento.** Indumenti non aderenti, gioielli o capelli lunghi possono restare intrappolati da parti in movimento.
- g) **Qualora sia possibile montare dispositivi di aspirazione e raccolta polvere, essi andranno collegati e correttamente utilizzati.** L'utilizzo di un sistema di aspirazione può ridurre i pericoli causati dalla polvere.
- h) **Non affidarsi ad una falsa sicurezza e non prescindere dalle regole di sicurezza per gli elettroutensili, anche nel caso si abbia confidenza con l'elettroutensile, avendolo utilizzato per molte volte.** Un'azione incauta può comportare gravi lesioni entro una frazione di secondo.

4 Utilizzo / trattamento dell'elettroutensile

- a) **Non sovraccaricare l'elettroutensile. Utilizzare l'elettroutensile concepito per il lavoro da svolgere.** Con l'elettroutensile appropriato, sarà possibile lavorare meglio e in modo più sicuro, entro l'intervallo di potenza indicato.
- b) **Non utilizzare elettroutensili con interruttore difettoso.** Un elettroutensile che non si possa più accendere o spegnere è pericoloso e andrà riparato.
- c) **Estrarre il connettore dalla presa e/o rimuovere una batteria rimovibile prima di effettuare impostazioni sull'apparecchio, sostituire utensili accessori o mettere da parte l'elettroutensile.** Con tale misura precauzionale si eviterà un avvio accidentale dell'elettroutensile.
- d) **Conservare gli elettroutensili non utilizzati fuori dalla portata dei bambini. Non consentire di utilizzare l'elettroutensile a persone che non ne abbiano familiarità o che non abbiano le presenti istruzioni.** Se utilizzati da persone inesperte, gli elettroutensili sono pericolosi.
- e) **Mantenere gli elettroutensili con cura. Accertarsi che le parti mobili funzionino regolarmente e non si inceppino e che non vi siano elementi spezzati o danneggiati al punto di compromettere il funzionamento dell'elettroutensile.** Far riparare eventuali parti danneggiate prima d'impiegare l'elettroutensile. Molti infortuni sono provocati da elettroutensili non sottoposti a corretta manutenzione.
- f) **Mantenere gli utensili da taglio affilati e puliti.** Utensili da taglio opportunamente mantenuti e con

bordi di taglio affilati sono meno soggetti agli inceppamenti e più facili da condurre.

- g) **Utilizzare l'elettrotensile, gli accessori, gli utensili accessori ecc. conformemente alle presenti istruzioni. A tale riguardo, tenere presenti le condizioni di lavoro e l'attività da svolgere. L'utilizzo di elettrotensili per applicazioni diverse da quelle previste può comportare situazioni di pericolo.**
- h) **Mantenere impugnature e superfici d'impugnatura asciutte, pulite ed esenti da olio e grasso. Se scivolose, le impugnature e le superfici d'impugnatura non consentono un utilizzo ed un controllo sicuro dell'elettrotensile in situazioni impreviste.**

5 Assistenza

Far riparare l'elettrotensile esclusivamente da personale tecnico qualificato e con parti di ricambio originali. In tale modo, si sarà certi di mantenere in sicurezza l'elettrotensile.

2.8 Avvertenze di sicurezza speciali per elettrotensili

Il termine "elettrotensile" utilizzato nelle avvertenze di sicurezza è riferito ad elettrotensili alimentati a filo (con cavo di alimentazione) e ad elettrotensili alimentati a batteria (senza cavo di alimentazione).

- a) I nostri isolamenti non sono concepiti per gli standard VDE: trattenere l'utensile sulle superfici d'impugnatura isolate, soprattutto in caso di lavori in cui la vite possa entrare a contatto con cavi elettrici nascosti o con il proprio cavo di alimentazione. Il contatto fra la vite ed un cavo sotto tensione può mettere sotto tensione anche elementi metallici dell'apparecchio, causando una folgorazione.
- b) Trattenere saldamente l'utensile. È possibile che si verifichi una coppia di reazione variabile, di breve durata.
- c) Qualora si utilizzi l'utensile in spazi ristretti e con coppie superiori a (...) Nm, utilizzare sempre una barra di reazione.
- 4 Nm per utensili dritti
 - 10 Nm per utensili a pistola
 - 60 Nm per utensili ad angolo
- d) Durante l'utilizzo, non poggiare in alcun caso la mano sulla barra di reazione.
- e) Verificare che la staffa di sospensione sia correttamente fissata sul bilanciante.

Equipaggiamento di protezione individuale

- ▶ Quando si lavori con parti rotanti, non indossare guanti.
 - Consiglio: utensili di avvitamento a rotazione libera con protezione u-GUARD di APEX.
- ▶ All'occorrenza, indossare una retina per capelli.

Utilizzo / trattamento dell'elettrotensile

- ▶ Utilizzare esclusivamente inserti di avvitamento per utensili motorizzati.
- ▶ Accertarsi che gli inserti di avvitamento siano correttamente innestati.
- ▶ Non applicare l'inserto di avvitamento obliquamente sulla testa della vite.
- ▶ Verificare se gli inserti di avvitamento presentino danni o cretti visibili. Sostituire immediatamente inserti di avvitamento eventualmente danneggiati.
- ▶ Per gli utensili a controllo elettronico a batteria: non aprire la batteria.

3 Dotazione

- Utensile corretto (senza batteria)
- Istruzioni d'uso
- Dichiarazione di Conformità UE
- Garanzia
- Chiave dinamometrica, cod. ordine 204963 (#1 Phillips)

4 Trasporto / Magazzinaggio

- ▶ Trasportare o conservare a magazzino il prodotto nell'imballaggio originale. L'imballaggio è riciclabile.
- ▶ Se l'imballaggio è danneggiato, controllare che il pezzo non presenti danni visibili. Informare il trasportatore e, all'occorrenza, anche il proprio Sales & Service Center.
- ▶ Durante il periodo di magazzinaggio, scollegare l'alimentazione elettrica *wedere capitolo 8.4 Condizioni ambientali, pagina 60.*

5 Descrizione del prodotto

Utensile a batteria a guida manuale per serraggio / allentamento di collegamenti filettati:

- Luce di lavoro colorata, per feedback visivo secondario.
- Collegamento agevole, tramite WLAN e Bluetooth 4.0.

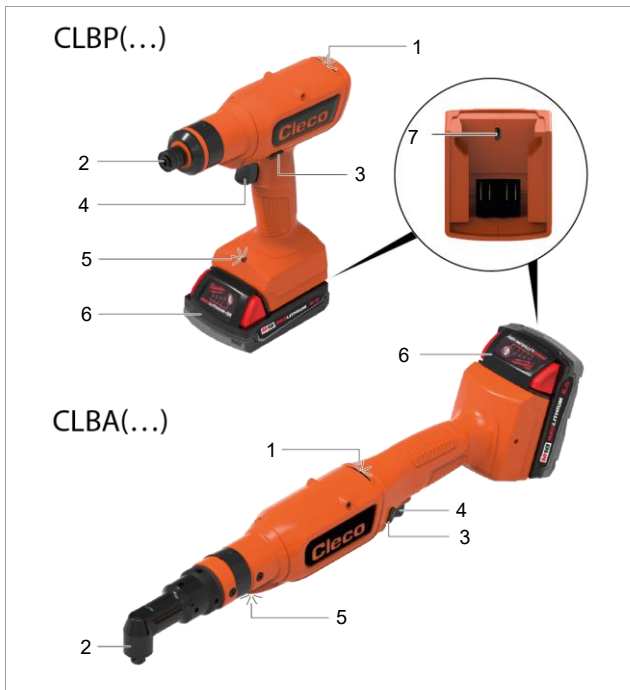

Fig. 5-1: Descrizione del prodotto CLBP(...) e CLBA(...)

1	Luce di stato
2	Presa di forza
3	Commutatore senso di rotazione
4	Interruttore di avvio
5	Luce di lavoro
6	Batteria (disponibile separatamente)
7	Collegamento micro-USB B

5.1 Indicatore di stato

Il colore e la durata di accensione dell'indicatore a LED segnalano lo stato dell'avvitamento e dell'utensile.

Luce di stato	Luce di lavoro	Suono	Significato
G 15 sec	G 3 sec	—	Risultato di avvitamento OK
R 15 sec	R 3 sec	♪	Risultato di avvitamento NOK
R 1 sec	R 1 sec	♪	Ritardo al riavvio
R 1 sec	R 1 sec	♪	Protezione dai risultati doppi
—	B 3 sec Dopo il rilascio dell'interruttore di avvio	—	Luce di lavoro attivata dall'interruttore di avvio
G B — 15 sec	G 3 sec	♪ — ♪	Sequenzia-mento OK (intero risultato di avvitamento)
R B — 15 sec	R 3 sec	♪ — ♪	Sequenzia-mento NOK (intero risultato di avvitamento)
R — R — Sino a fine evento	R — R — Sino a fine evento	♪ — ♪	L'utensile è surriscaldato
R B G — Sino a fine evento	—	—	Segnale di manutenzione
R B — Sino a fine evento	R B — Sino a fine evento	—	Tensione batteria bassa
B — B — Fino a connessione	—	—	Ricerca Wi-Fi
B 3 sec	—	—	Connesso con Wi-Fi
R Sino a fine evento	R Sino a fine evento	♪ — ♪	Guasto generale

Legenda

Simbolo	Significato
	LED verde acceso
	LED blu acceso
	LED rosso acceso
	È udibile il cicalino
	Pausa

6 Prima della messa in funzione

Ricaricare la batteria

Alla consegna, la batteria è parzialmente carica e andrà ricaricata completamente prima dell'utilizzo iniziale.

- Consultare le istruzioni d'uso originali caricabatteria Milwaukee.
- Non utilizzare alcun tipo di batteria / di caricabatteria diverso dai seguenti:

Batteria da 18 V

Cod. ordine	Capacità
T50-1000497	2,0 Ah
T50-1000498	5,0 Ah

Caricabatteria da 18 V

Cod. ordine	Paese	
T50-1000499	Nord America	1x
T50-1000506	Europa	
T50-1000507	Brasile	
T50-1000543	Argentina	
T50-1000544	Gran Bretagna	
T50-1000545	Cina	
T50-1000546	Giappone	6x
T50-1000500	Nord America	
T50-1000508	Europa	

Cod. ordine	Paese
T50-1000547	Gran Bretagna

Impostazione della coppia



⚠️ Attenzione

Pericolo di avvolgimento

In caso di attivazione accidentale, la presa di forza può avviarsi, causando gravi lesioni alle dita.

- In caso d'interventi di riequipaggiamento, scollegare l'utensile dall'alimentazione elettrica.

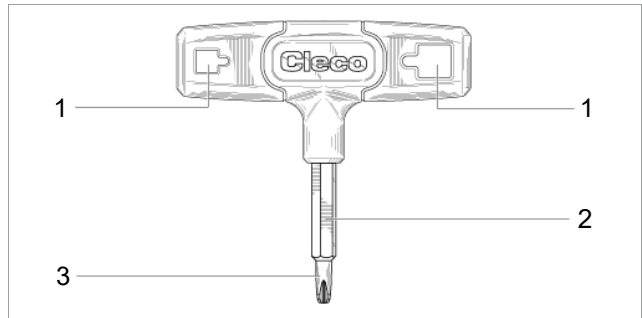

Fig. 5-2: Utensile di regolazione n. d'ordine T50-1001619

1	Apertura quadrata per attacco quadro
2	Attacco esagonale per uscite con esagono incassato girevole
3	Estremità del cacciavite per la regolazione della frizione

- Ruotare l'attrezzo di regolazione (vedere Dotazione) ed impostare la coppia desiderata:

- Ruotare in senso orario per aumentare la coppia.
- Ruotare in senso antiorario per ridurre la coppia.

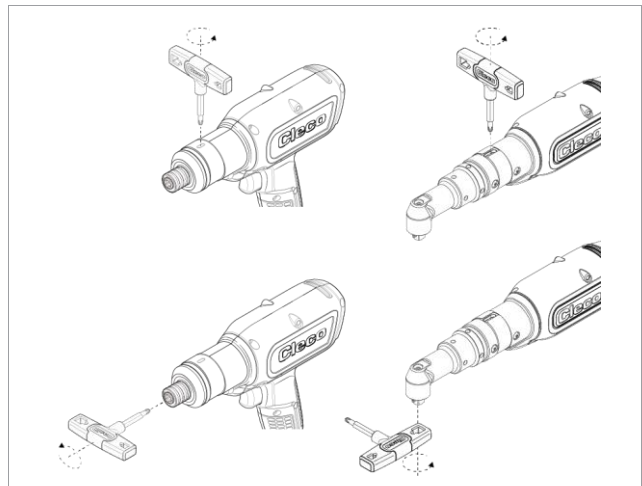

Fig. 5-3: Regolazione della coppia



Consiglio: iniziare dapprima dalla coppia minima, quindi aumentare lentamente il valore sino a raggiungere la coppia target.

7 Manutenzione

Implementare un programma completo di manutenzione di sicurezza per garantire un'ispezione regolare di tutte le fasi di funzionamento dell'utensile e dell'alimentazione elettrica.



Avviso

Perdita della garanzia

La riparazione è consentita esclusivamente a personale autorizzato da Apex Tool Group. L'apertura dell'utensile comporterà la perdita della garanzia.

► In caso di riparazione, inviare l'utensile completo al Sales & Service Center.

Manutenzione dopo cad. ... cicli di avvvitamento ¹	Provvedimenti
Quotidianamente	<ul style="list-style-type: none"> ► Controllare tutti i collegamenti. ► Controllare visivamente che non siano presenti danni generali. ► Effettuare un test funzionale generale, prestando attenzione ad eventuali vibrazioni eccessive o rumori insoliti.
250000	<ul style="list-style-type: none"> ► Inviare l'utensile ad un Sales & Service Center certificato per farlo valutare.

8 Dati tecnici

8.1 Angolare

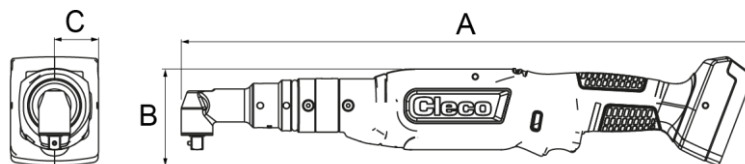

Utensile N° d'ordine	WLAN	Coppia Nm		Numero di giri r/min		Peso kg	A mm	B mm	C mm	Pres di forza
		Min.	Max.	Min.	Max.					
CLBA083 CLBAW083-(...)	- x	2,2	8	92	915	1,46	452,5	76	12,5	■ 3/8"
CLBA123 CLBAW123-(...)	- x	3,3	12	65	650	1,46	452,5	76	12,5	■ 3/8"
CLBA203 CLBAW203-(...)	- x	8,3	21	36	360	1,73	491,5	76	15,0	■ 3/8"
CLBA303 CLBAW303-(...)	- x	8,3	30	26	255	1,73	491,5	76	15,0	■ 3/8"
CLBA403 CLBAW403-(...)	- x	15,1	41	19	190	1,83	513,0	76	18,5	■ 3/8"
CLBA653 CLBAW653-(...)	- x	16	65	12	115	1,93	523,6	76	19,0	■ 3/8"

Valori senza batteria

Utensili Wi-Fi, suffisso al n°. d'ordine:

00: Mondiale
 CN: Cina

EU: Europa
 NA: Nord America

¹ Impiego all'80% della coppia massima.

8.2 Pistola

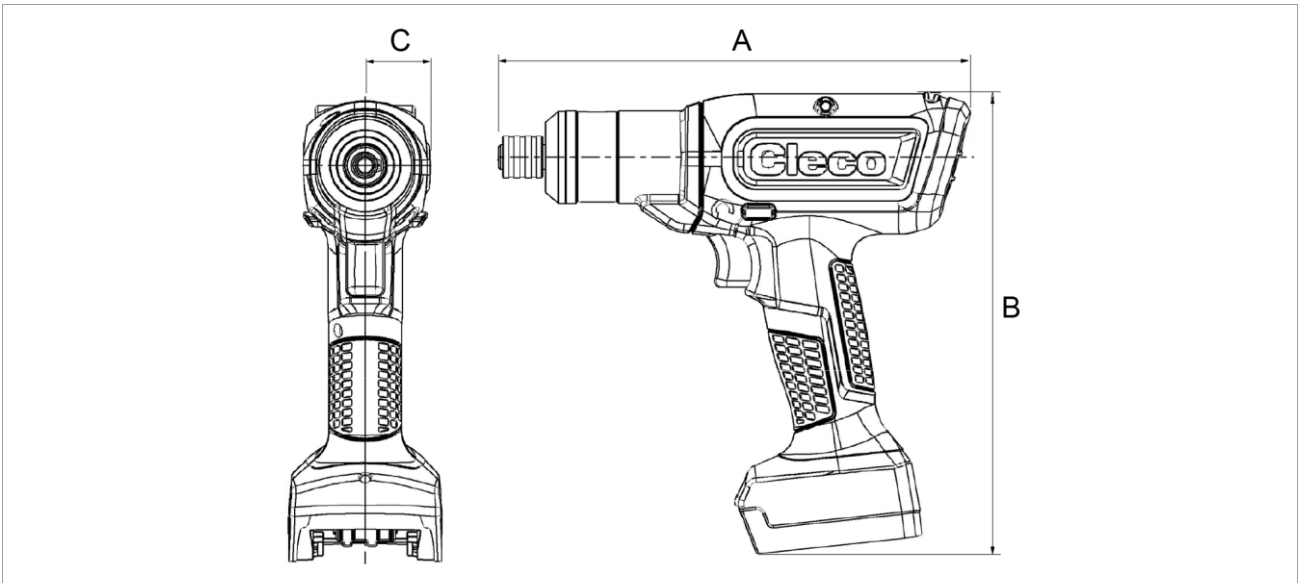

Utensile	WLAN	Coppia Nm		Numero di giri r/min		Peso kg	A mm	B mm	C mm	Presi di forza
		Min.	Max.	Min.	Max.					
CLBP04Q CLBPW04Q-(...)	- x	1,1	4	177	1770	1,05	213,5	209	28,5	1/4"
CLBP08Q CLBPW08Q-(...)	- x	2,1	8	99	985	1,05	213,5	209	28,5	1/4"
CLBP12Q CLBPW12Q-(...)	- x	3,2	12	70	700	1,05	213,5	209	28,5	1/4"

Valori senza batteria

Utensili Wi-Fi, suffisso al n° d'ordine:

00: Mondiale

CN: Cina

EU: Europa

NA: Nord America

8.3 Emissioni

N° d'ordine	Livello audio Neutro ISO 15744 [dB(A)]	Livello audio Incertezza	Livello di vibrazione Senza fardello ISO 28927-2 [m/s ²]	Livello di vibrazione Incertezza
CLBP04Q CLBPW04Q-(...)	< 70	±3	< 2,5	1,5
CLBP08Q CLBPW08Q-(...)	< 70	±3	< 2,5	1,5
CLBP12Q CLBPW12Q-(...)	< 70	±3	< 2,5	1,5
CLBA083 CLBAW083-(...)	< 70	±3	< 2,5	1,5
CLBA123 CLBAW123-(...)	< 70	±3	< 2,5	1,5
CLBA203 CLBAW203-(...)	< 70	±3	< 2,5	1,5
CLBA303 CLBAW303-(...)	< 70	±3	< 2,5	1,5

N° d'ordine	Livello audio Neutro ISO 15744 [dB(A)]	Livello audio Incertezza	Livello di vibra- zione Senza fardello ISO 28927-2 [m/s ²]	Livello di vibra- zione Incertezza
CLBA403 CLBAW403-(...)	< 70	±3	< 2,5	1,5
CLBA653 CLBAW653-(...)	< 70	±3	< 2,5	1,5

8.4 Condizioni ambientali

Caratteristiche	Dati
Luogo d'impiego	In ambienti interni
Temperatura di lavoro	0 °C - 40 °C
Temperatura di magazzino	-25 °C – 65 °C
Tipo di raffreddamento	A convezione (autoraffreddamento)
Umidità atmosferica relativa	10% – 90%, senza condensa
Altitudine di lavoro	Fino a 3000 m s.l.m.
Grado di protezione EN 60529	IP40

9 Ricerca guasti

Problema	Causa possibile	Provvedimento
L'utensile non si avvia.	Il numero di giri non è parametrizzato.	► Parametrizzare il numero di giri per tutti i livelli attivi.
	La temperatura dell'utensile è troppo elevata.	► Lasciar raffreddare l'utensile.
	La tensione della batteria è troppo bassa.	► Sostituire la batteria.
L'utensile non viene riconosciuto.	Il software non è corretto.	► Verificare il software per PC <i>CellClutch</i> .
	La connessione al PC/al notebook è assente.	► Verificare il cavo USB. ► Verificare il driver del PC.
	L'utensile è difettoso.	► Sostituire l'utensile.
L'utensile non si avvia a rotazione sinistrorsa attivata.	Il parametro per il numero di giri in rotazione sinistrorsa è impostato a 0 giri/min.	► Per parametrizzare il numero di giri rotazione sinistrorsa: nel software per PC <i>CellClutch</i> , alle impostazioni di programma <i>Avanti e Indietro</i> , parametrizzare <i>Velocità e Rotazione</i> .
L'utensile si avvia in rotazione destrorsa, ma non in rotazione sinistrorsa.	La rotazione sinistrorsa non è parametrizzata.	► Per parametrizzare la rotazione sinistrorsa: nel software per PC <i>CellClutch</i> , alle impostazioni di programma <i>Avanti e Indietro</i> , portare <i>Rotazione</i> su <i>Indietro</i> e parametrizzare <i>Velocità</i> .  Se in [AT_Aktive Drehrichtung (1040)] è selezionata l'impostazione <i>Avanti</i> , la rotazione sinistrorsa del commutatore senso di rotazione non avrà alcuna funzione.
L'utensile si spegne prima del tempo.	L'operatore rilascia l'interruttore di avvio prima che l'unità di controllo spenga l'utensile.	► Accertarsi che l'operatore mantenga premuto l'interruttore di avvio per l'intera durata della sequenza.

Problema	Causa possibile	Provvedimento
	Il tempo di sorveglianza supera il tempo standard di 30 secondi.	► Prolungare il tempo di sorveglianza.
L'utensile non cambia numero di giri.	Il numero di giri è identico a tutti i livelli.	► Accertarsi che il numero di giri sia corretto a tutti i livelli.
La luce di stato/la luce di lavoro non è attiva.	Disattivata a causa di impostazione parametri.	► Per attivare la luce di lavoro: nel software per PC <i>CellClutch</i> , in <i>Luce di lavoro</i> , selezionare l'impostazione <i>Chiara</i> , oppure <i>Scura</i> . ► Per attivare la luce di stato: nel software per PC <i>CellClutch</i> , in <i>Luce di stato</i> , selezionare l'impostazione <i>Chiara</i> , oppure <i>Scura</i> .
Il numero di giri a vuoto non viene raggiunto.	La tensione della batteria è troppo bassa.	► Utilizzare una batteria completamente carica.
Il numero di avvitamanti previsto per una carica della batteria non viene raggiunto.	La batteria non è completamente carica.	► Utilizzare una batteria completamente carica.
	Durante il ciclo di avvvitamento è necessaria una coppia elevata, ad es. per viti rivestite.	Qualora occorra una coppia elevata per un tempo prolungato, ad es. per più giri, il numero di avvvitamenti con una carica della batteria si ridurrà notevolmente.
	La batteria ha effettuato troppi cicli di ricarica.	Dopo 800 cicli di carica, la capacità è ridotta a circa il 60%. ► Utilizzare una batteria nuova.
Luce di stato lampeggiante, vedere capitolo 5.1 <i>Indicatore di stato</i> , pagina 56.	Il trasduttore angolare è difettoso.	► Premere l'interruttore di avvio. Se la luce di stato prosegue a lampeggiare, inviare l'utensile ad un <i>Sales & Service Center</i> per farlo riparare.
	La temperatura dell'utensile è troppo elevata.	► Lasciar raffreddare l'utensile. L'avvitamento in corso si potrà terminare, ma non se ne potrà iniziare un altro.
	La tensione della batteria è troppo bassa.	► Sostituire la batteria.
	Avviso che la prossima manutenzione sia in scadenza.	► Inviare l'utensile ad un <i>Sales & Service Center</i> per farlo sottoporre a manutenzione.

10 Smaltimento

Alcuni elementi e materiali ausiliari del prodotto comportano rischi per la salute e l'ambiente. L'utensile contiene componenti che possono essere riutilizzati, come pure altri che andranno smaltiti in modo speciale.

- Separare gli elementi dell'imballaggio e smaltirli in modo differenziato.
- Attenersi alle norme locali vigenti.



Attenersi alle direttive generali vigenti sullo smaltimento, quali ad es. la Legge Federale Tedesca sugli Apparecchi Elettrici ed Elettronici (ElektroG) e la Legge Federale Tedesca sulle batterie (BattG).

- Smaltire le batterie esauste.
- Conferire l'utensile e le eventuali batterie difettose/esauste presso il punto di raccolta aziendale, oppure presso un *Sales & Service Center*.

1 关于本文档

本文档适用于专业的安装和维修人员（装配人员、维修人员、维护人员、操作人员）。

它包含了以下信息

- 为了安全、正确地使用。
- 到功能。
- 到技术数据和维护。
- 到故障排除。

本文档的原始语言为德语。

不包含备件订购信息。参见单独的零件手册。

不包含编程说明。参见单独的编程说明。

更多文档

编号	文档
SP12-1125	零件手册 – CLBA CellClutch
SP12-1126	零件手册 – CLBA CellClutch
CE-1024	欧盟一致性声明 – CellClutch
P2260JH	Installationsanleitung – WLAN-Datenübertragung
P2280PM	编程说明 – S168813 mPro400GC (D) 和 mPro200GC (-AP)
P2570PM	编程说明 – S168715 CLBA & CLBP
P2600KA	Kurzanleitung – CellClutch CLBA & CLBP

文本中的标记

- 斜体* 表示菜单选项（例如诊断），输入栏、复选框、选项栏、下拉菜单或者路径。
- > 表示从菜单中选择一个菜单选项，例如文件 > 打印。
- <...> 表示开关、按钮或外部键盘按键，例如<F5>。
- Courier* 字体 表示文件名，例如 `setup.exe`。
- 表示列表，第 1 层。
 - 表示列表，第 2 层。
 - a) 表示选项
 - b) 表示选项
 - > 表示结果。
 - 1. (...) 表示操作步骤的次序。
 - 2. (...) 表示操作步骤。
 - ▶ 表示个别操作步骤。

2 安全性

- ▶ 请阅读所有的安全规章和说明。如不遵守这些安全规章和说明，可能会导致触电、火灾和/或严重的人身伤害。
- ▶ 仔细保存本文档，以备将来使用！
- ▶ 这些安全说明必须始终提供给所有使用该产品的人员。

2.1 警告和提示

警告提示用一个信号词和一个示意图表示：

- 信号词描述危险的严重程度和发生可能性。
- 示意图表明危险的类型

	危险 一个图标加上风险一词，表示具有高风险度的危害，如果不能避免该危害，便会导致死亡或最严重的伤害。
	警告 一个图标加上警告一词，表示具有中等风险度的危害，如果不能避免该危害，便可能导致死亡或严重伤害。
	小心 一个图标加上小心一词，表示具有较低风险度的危害，如果不能避免该危害，便可能导致轻微或一般性伤害。
	提示 一个图标加上提示一词，表示一种潜在的有害情况，如果不能避免该情况，便可能导致财产损失或环境破坏。



常用使用技巧和有用的信息，但不包括危险警告。

警告提示结构

	小心 危险的类型和来源。 忽视可能导致的后果。 ▶ 避免危险的措施。
-------------------------------------------------------------------------------------	-----------------------------------------------------------

2.2 产品上的图标



电压



仔细阅读操作说明。



CE 一致性产品符合欧洲所规定的技术要求。



UKCA 一致性
该产品符合英国的规定技术要求。



经 UL 认证
该产品符合墨西哥市场的规定技术要求。



本产品的所有组件及其包装在废弃处理时应遵守当地的废弃处理准则。



电气设备防护等级 III/防护 低电压。

2.3 符合规定的使用

如因不按规定使用造成损失的，将由用户承担责任。只允许在下列条件下使用产品：

- 与欧盟一致性声明上所列的组件配合使用。
- 在规定的条件下使用。
- 在技术参数中注明的功率范围内使用。
- 使用正确设置的工具参数。
- 在电磁兼容性限值 A 级（耐受工业环境的电磁干扰）环境下使用。
- 使用推荐的电池/充电器使用。

2.4 可预见的误用

- ▶ 请勿将本工具用作榔头。
- ▶ 只能使用欧盟一致性声明上所列的控制器。
- ▶ 请勿在具有爆炸危险的区域内使用本工具。
- ▶ 请勿在潮湿环境或户外使用本工具。
- ▶ 请勿拆解或改装本工具。

2.5 人员培训

只允许由经过 Apex Tool Group 员工培训并认证合格的人员对螺栓紧固系统进行操作、调试和维护。

产品已由 Apex Tool Group 进行了预设置。出厂设置只允许由专业人员进行变更¹²

运营方必须确保新增的操作和维护保养人员在螺栓紧固系统的操作和维护保养方面，接受过相同范围以及相同深度的培训。

正在接受培养/培训/指导的人员使用螺栓紧固系统工作时必须由一名富有经验的人员负责监督。

¹² 专业人员经过相应的培训并且掌握经验，能够识别可能的危险情形。他们能够采取相关的安全措施，并且被强制要求遵守相关规定。

2.6 标准

务必遵守国家、州和地方的法规和标准。

FCC 和 IC 合规性

该产品符合 FCC 规定第 15 部分的要求。未经制造商明确批准的更改或修改可能会令该产品的使用许可失效。操作必须符合以下两个条件：

- 该产品不得造成有害干扰。
- 该产品必须接受所有接收到的干扰，包括可能导致意外操作的干扰。

FCC 责任方

姓名：William Cain

职位：Direktor, R&D

地址：670 Industrial Drive
Lexington, SC 29072

USA

电话：+1 803 951 7558

电子邮件：William.Cain@ClecoTools.com

该设备已经通过测试，符合 FCC 规定第 15 部分中 A 级数字设备的极限值。这些极限值旨在为商业环境中使用本产品的情况提供充足的保护，以防有害干扰。本产品会产生、使用和发射高频能量，如不按照操作说明进行安装和使用的话，可能会导致无线干扰。

在居民区使用本产品可能会造成有害干扰。这种情况下，用户必须自行承担费用来排除干扰。

2.7 电动工具一般安全提示

警告：请阅读该电动工具随附的所有安全提示、说明、插图和技术数据。不遵守以下说明可能导致触电、火灾和/或严重的人身伤害。

请保留所有安全提示和说明以备将来使用。

安全提示中使用的术语“电动工具”指的是用电驱动的电动工具（带电源线）或用充电电池驱动的电动工具（不带电源线）。

1 工作区域安全

- a) 请保持工作区域清洁且光线充足。杂乱无章或昏暗的工作区域可能会导致事故。
- b) 请勿在有易燃液体、气体或粉尘的潜在爆炸环境中使用本电动工具。电动工具会产生可能点燃灰尘或烟雾的火花。
- c) 使用电动工具时，请让儿童和其他人员远离。如果您在操作时分心，设备可能会失控。

2 用电安全性

- a) 电动工具的连接插头必须与插座匹配。不得以任何方式更改插头。请勿将适配器插头与采取保护接地措施

的电动工具一起使用。不更改插头和使用合适的插座可降低触电风险。

- b) 请避免身体接触管道、加热器、火炉和冰箱等的接地面。如果您的身体接地，会增大触电的风险。
- c) 使电动工具远离雨水或潮湿。水渗入电动工具会增大触电风险。
- d) 请勿滥用连接电缆来搬运、悬挂电动工具或通过连接电缆将插头从插座中拉出。保持连接电缆远离热源、油、锋利的边缘或活动部件。连接电缆损坏或缠绕在一起会增大触电风险。
- e) 在户外使用电动工具时，请仅使用也适合户外使用的延长线。使用适合户外使用的延长线可降低触电风险。
- f) 如果无法避免在潮湿的环境中操作电动工具，请使用漏电断路器。使用漏电断路器可降低触电风险。

3 人员安全

- a) 请小心谨慎地使用电动工具，保持注意力。切勿在感到疲劳或受毒品、酒精或药物影响的情况下使用电动工具。使用电动工具时稍不注意就可能导致严重的伤害。
- b) 请穿戴个人防护设备，并始终佩戴护目镜。视电动工具的类型和使用情况而定，佩戴个人防护设备，例如防尘面罩、防滑安全鞋、安全帽或听力保护装置，可降低受伤风险。
- c) 请避免意外起动。将电动工具连接到电源和/或电池上之前或将其拿起或搬运之前，请确保电动工具已关闭。如果在搬运电动工具时将手指放到开关上或设备在接通状态下连接电源，可能会导致事故。
- d) 接通电动工具前，请先移除调节工具或扳手。放在电动工具旋转部分上的工具或扳手可能会造成伤害。
- e) 请避免姿势异常。确保您有一个稳定的立足点，并始终保持身体平衡。从而可以在意外情况下更好地控制电动工具。
- f) 请穿着合适的衣服。请勿穿着宽松的衣服或佩戴首饰。使头发和衣服始终远离移动部件。宽松的衣服、首饰或长发可能会夹在运动部件中。
- g) 如果可以安装除尘和集尘装置，则必须连接并正确使用。正确使用吸尘器可减少灰尘危害。
- h) 即使您对电动工具的使用已非常熟悉，也请不要陷入虚假的安全感中，切勿忽视电动工具安全规章。粗心的操作可能会在一瞬间导致严重的伤害。

4 电动工具的使用和处理

- a) 请勿使电动工具过载。请使用专为作业设计的电动工具。使用合适的电动工具，您可以在规定的性能范围内更好、更安全地操作。
- b) 请勿使用开关损坏的电动工具。无法接通或关闭的电动工具非常危险，必须进行修理。
- c) 在对工具进行设置、更换工具头或将电动工具放到一边前，请将插头从插座中拉出或取出可拆下的充电电池。该预防措施可避免电动工具意外启动。
- d) 将未使用的电动工具放在儿童接触不到的地方。请勿让不熟悉电动工具或未阅读这些说明的人员使用电动工具。由经验不足的人员使用电动工具是很危险的。
- e) 请小心保养电动工具。请检查运动部件是否正常工作且没有被卡住，部件是否断裂或受损，以至于影响了电动工具的功能。使用电动工具前，请先修理损坏的部件。很多事故都是由于电动工具保养不当造成的。

- f) 请保持切削刀具锋利干净。精心保养后的具有锋利切削刃的切削刀具不易卡住，更易于引导。
- g) 请根据这些说明使用电动工具、附件、工具头等。还要考虑到工作条件和要执行的操作。将电动工具用于非预期用途可能会导致危险情况。
- h) 使手柄和手柄表面保持干燥、清洁且无油脂。光滑的手柄和手柄表面在不可预见的情况下无法安全操作和控制电动工具。

5 售后服务

仅允许由具备资质的专业人员使用原装备件修理您的电动工具。由此确保电动工具的安全性。

2.8 电动工具专用安全提示

安全提示中使用的术语“电动工具”指的是用电驱动的电动工具（带电源线）或用充电电池驱动的电动工具（不带电源线）。

- a) 从VDE的角度来看，我们的绝缘装置并不是绝缘装置：通过绝缘手柄表面握住工具，特别是在执行螺丝可能会碰到隐藏的电源线或自己的电源线的操作中。螺丝与带电的电缆接触可能会使金属部件带电，导致人员触电。
- b) 将工具牢牢握在手中。预计有短暂变化的反作用扭矩。
- c) 在有限空间内使用工具且工具扭矩超过（...）牛米时，请务必使用反作用固定装置。
 - 4牛米的直型工具
 - 10牛米的枪式工具
 - 60牛米的角度工具
- d) 使用过程中，切勿将手放在反作用固定装置上。
- e) 检查悬挂支架是否正确固定在平衡器上。

个人防护装备

- ▶ 操作旋转部件时，请勿佩戴手套。
 - 建议：具有u-GUARD防护功能、可自由转动的APEX螺丝紧固工具。
- ▶ 必要时戴上发网。

电动工具的使用和处理

- ▶ 仅使用适于机械操纵式工具的螺丝刀头。
- ▶ 注意螺丝刀头是否牢牢卡止。
- ▶ 请勿将螺丝刀头倾斜地放到螺丝头上。
- ▶ 检查螺丝刀头是否有可见的损坏和裂纹。请立即更换损坏的螺丝刀头。
- ▶ EC无线工具：请勿打开电池组。

3 供货范围

- 工具正确（不含电池）
- 操作说明书
- 欧盟一致性声明
- 质保
- 扭矩：扳手订货号 204963（#1 Phillips）

4 输送/存放

- ▶ 本产品运输或存放时应装入原始包装内。包装可回收利用。
- ▶ 如果包装损坏，请检查部件是否有明显损坏。请通知承运人，必要时还要通知您的 Sales & Service Center。
- ▶ 在存放期间请切断电源参考章节 8.4 环境条件, 页 69。

5 产品描述

用于拧紧/松开螺纹连接的手持式无绳工具：

- 彩色工作灯可提供二次视觉反馈。
- 方便地通过 WLAN 和蓝牙 4.0 进行连接。



插图 6-1: CLBP(...) 和 CLBA(...) 产品描述

1	状态灯
2	动力输出头
3	旋转方向开关
4	启动开关
5	工作灯
6	电池（可单独购买）
7	Micro USB-B 接口

5.1 状态显示

LED 显示的颜色和持续时间指示拧紧和工具的状态。

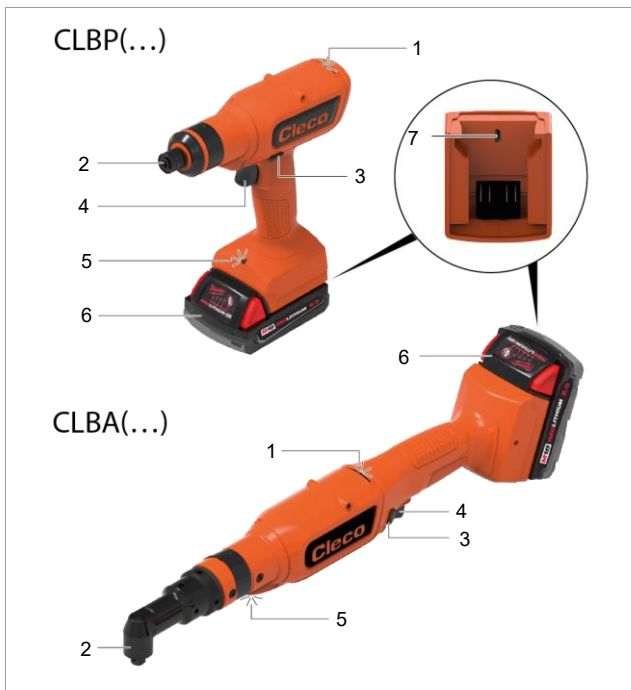
状态灯	工作灯	提示音	解释
G 15 秒	G 3 秒	—	拧紧结果合格
R 15 秒	R 3 秒	♪	拧紧结果不正常
R 1 秒	R 1 秒	♪	重置延迟
R 1 秒	R 1 秒	♪	二次接触保护
—	B 3 秒 在松开启动开关之后	—	启动开关激活工作灯
G B — 15 秒	G 3 秒	♪ — ♪	节拍正常（总体拧紧结果）
R B — 15 秒	R 3 秒	♪ — ♪	节拍异常（总体拧紧结果）
R — R — 最终结果	R — R — 最终结果	♪ — ♪	工具过热
R B G — 最终结果	—	—	维护信号
R B — 最终结果	R B — 最终结果	—	电池电压低
B — B — 直到连接	—	—	连接到无线网络
B 3 秒	—	—	连接到无线网络
R 最终结果	R 最终结果	♪ — ♪	一般性故障

存在

图标	解释
	绿色 LED 红灯亮起
	蓝色 LED 红灯亮起
	红色 LED 红灯亮起
	听到嗡嗡声
	暂停

6 调试前

给电池充电

电池组在发货时处于未充满状态，在第一次使用前必须将其充满。

- ▶ 请见 Milwaukee 充电器的原厂使用说明书。
- ▶ 请勿使用除此以外的其他电池/充电器：

18 伏电池组

订购号	扭矩量
T50-1000497	2.0 Ah
T50-1000498	5.0 Ah

充电器 18 V

订购号	国家	
T50-1000499	北美	1 倍
T50-1000506	欧洲	
T50-1000507	巴西	
T50-1000543	阿根廷	
T50-1000544	英国	
T50-1000545	中国	
T50-1000546	日本	6 倍
T50-1000500	北美	
T50-1000508	欧洲	

订购号	国家	
T50-1000547	英国	

设置扭矩



小心

缠绕风险

意外启动会导致输出端启动并导致严重的手指伤害。

- ▶ 进行改装作业前先将工具电源断开连接。



Abb. 6-2: 调整工具 订购号 T50-1001619

1	方形开口，用于方形驱动
2	用于可旋转的内六角插座的内六角驱动器
3	用于调整联轴器的螺丝刀末端

- ▶ 转动调节工具（参见供货范围）并设定所需的扭矩：

- 需要增大扭矩时，顺时针转动。
- 需要减少扭矩时，逆时针转动。

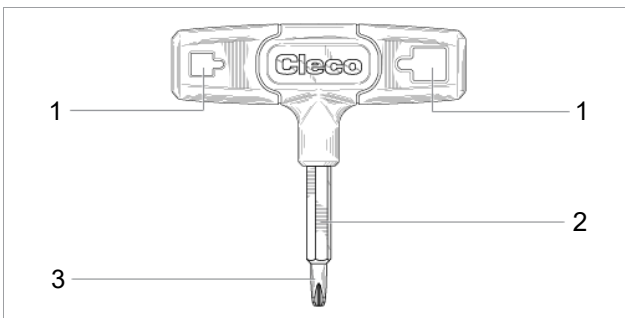

插图 6-3: 设置扭矩



建议：从最小扭矩开始慢慢增大扭矩，直到达到所需扭矩。

7 保养

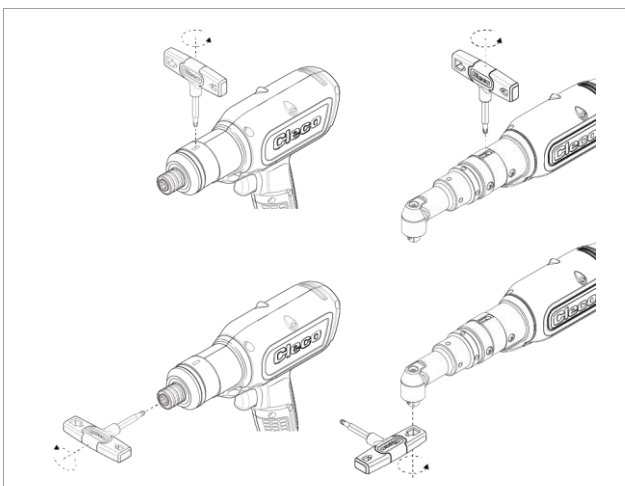
引入全面的安全维护保养计划，以确保对工具和电源的所有运行阶段进行定期检查。



提示

失去保修资格

只允许由 Apex Tool Group 授权的人员进行修理。打开工具即意味着失去保修资格。

▶ 如需修理，请将整个工具寄送给 Sales & Service Center!

1...次拧紧循环后进行维护。	措施
每日一次	<ul style="list-style-type: none"> ▶ 检查所有接口。 ▶ 目视检查是否有一般性损坏。 ▶ 执行一般性功能测试并注意过度振动或异常噪音。
250,000	<ul style="list-style-type: none"> ▶ 将工具寄往经过授权的 Sales & Service Center 进行检测。

8 技术数据

8.1 弯头型

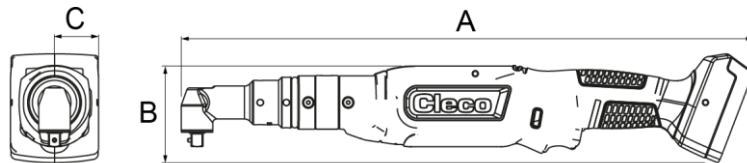

工具 订购号	WLAN	扭矩 Nm		转速 rpm		重量 千克	A 毫米	B 毫米	C 毫米	输出端
		最小	最大	最小	最大					
CLBA083 CLBAW083- (...)	- x	2.2	8	92	915	1.46	452.5	76	12.5	■ 3/8"
CLBA123 CLBAW123- (...)	- x	3.3	12	65	650	1.46	452.5	76	12.5	■ 3/8"
CLBA203 CLBAW203- (...)	- x	8.3	21	36	360	1.73	491.5	76	15.0	■ 3/8"
CLBA303 CLBAW303- (...)	- x	8.3	30	26	255	1.73	491.5	76	15.0	■ 3/8"
CLBA403 CLBAW403- (...)	- x	15.1	41	19	190	1.83	513.0	76	18.5	■ 3/8"
CLBA653 CLBAW653- (...)	- x	16	65	12	115	1.93	523.6	76	19.0	■ 3/8"

数据不含电池

WLAN 工具，后缀订单号：

00: 全世界

EU: 欧洲

CN: 中国

EU: 欧洲

¹ 在最大扭矩的 80% 下进行

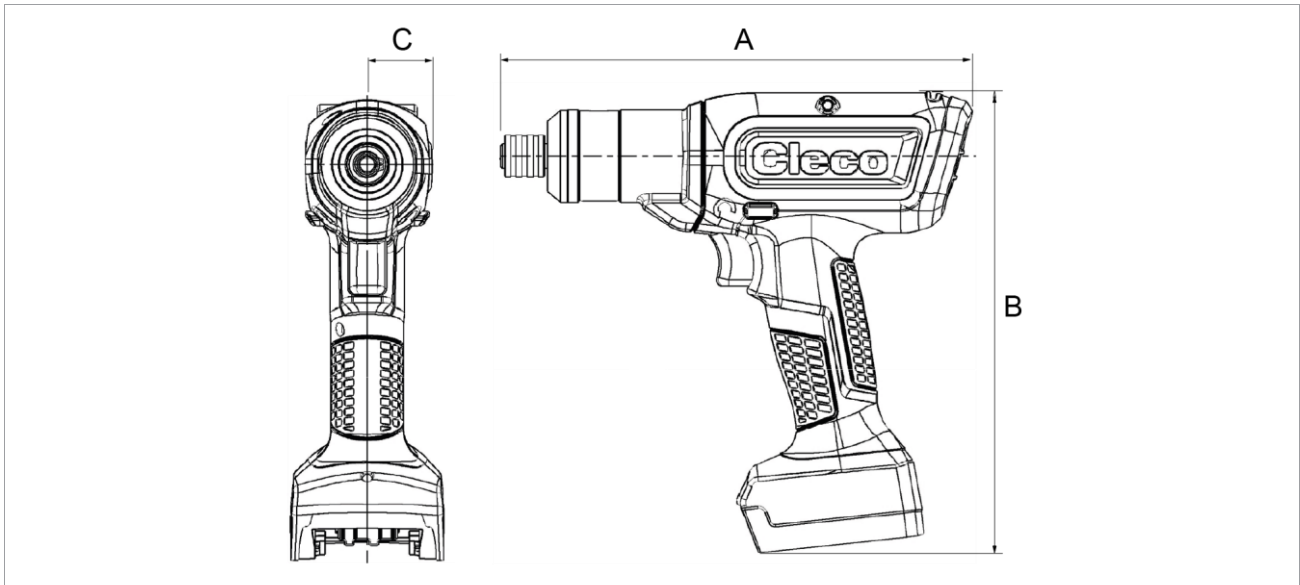
ZH 8.2 枪型

工具	WLAN	扭矩 Nm		转速 rpm		重量 千克	A 毫米	B 毫米	C 毫米	动力输出 头
		最小	最大	最小	最大					
CLBP04Q CLBPW04Q-(...)	- x	1.1	4	177	1770	1.05	213.5	209	28.5	1/4"
CLBP08Q CLBPW08Q-(...)	- x	2.1	8	99	985	1.05	213.5	209	28.5	1/4"
CLBP12Q CLBPW12Q-(...)	- x	3.2	12	70	700	1.05	213.5	209	28.5	1/4"

数据不含电池

WLAN 工具，后缀订单号：

00: 全世界

EU: 欧洲

CN: 中国

EU: 欧洲

8.3 排放量

订购号	声级 中性的 ISO 15744 [dB(A)]	声级 不确定	振动水平 无负担 ISO 28927-2 [m/s ²]	振动水平 不确定
CLBP04Q CLBPW04Q-(...)	<70	±3	<2.5	1.5
CLBP08Q CLBPW08Q-(...)	<70	±3	<2.5	1.5
CLBP12Q CLBPW12Q-(...)	<70	±3	<2.5	1.5
CLBA083 CLBAW083-(...)	<70	±3	<2.5	1.5
CLBA123 CLBAW123-(...)	<70	±3	<2.5	1.5
CLBA203 CLBAW203-(...)	<70	±3	<2.5	1.5

订购号	声级 中性的 ISO 15744 [dB(A)]	声级 不确定	振动水平 无负担 ISO 28927-2 [m/s ²]	振动水平 不确定
CLBA303 CLBAW303-(...)	<70	±3	<2.5	1.5
CLBA403 CLBAW403-(...)	<70	±3	<2.5	1.5
CLBA653 CLBAW653-(...)	<70	±3	<2.5	1.5

8.4 环境条件

特征	数据
使用地点	室内
工作温度	0 °C~40 °C
仓储温度	-25 °C~65 °C
冷却方式	对流（自冷却）
相对空气湿度	10 %~90 %，无结露
工作高度	最高海拔 3000 米
防护方式 EN 60529	IP40

9 故障查询

问题	可能的原因	措施
工具无法启动。	转速未设置。	▶ 为所有激活的档位设定速度。
	工具温度过高。	▶ 让工具冷却。
	电池电压过低。	▶ 更换电池。
无法识别工具。	软件错误。	▶ 检查计算机软件 <i>CellClutch</i> 。
	到台式机/笔记本的连接不可用。	▶ 检查 USB 线缆。 ▶ 检查计算机驱动。
	工具损坏。	▶ 更换工具。
逆时针转动激活后工具无法启动。	逆时针转动速度参数被设置为 0 ¹ rpm。	▶ 设置逆时针转速参数：在计算机软件 <i>CellClutch</i> 中的 <i>前进后退程序设置</i> 中设置 <i>速度</i> 和 <i>转动</i> 。
工具顺时针启动，不是逆时针。	未设定逆时针参数。	▶ 设置逆时针旋转参数：在计算机软件 <i>CellClutch</i> 中的 <i>前进后退程序设置</i> 中 <i>转动</i> 设置为 <i>后退</i> 并设定 <i>速度</i> 参数。
		 如果 [AT_Aktive Drehrichtung (2052)] 被设定为 <i>前进</i> ，那么旋转方向开关的逆时针功能不起作用。
工具提前关闭。	操作人员在控制器关闭工具前松开启动开关。	▶ 确保操作人员在整个过程中始终按住启动开关。
	最大拧紧时间超出 30 秒钟的默认时间。	▶ 延长最大拧紧时间。

问题	可能的原因	措施
工具不能调速。	所有档位的速度都相同。	▶ 确保所有档位的速度都正确。
状态/工作灯未激活。	被参数设置禁用。	▶ 激活工作灯：在计算机软件 <i>CellClutch</i> 中的 <i>工作灯</i> 设置中选择 <i>亮</i> 或者 <i>暗</i> 。 ▶ 激活状态灯：在计算机软件 <i>CellClutch</i> 中的 <i>状态灯</i> 设置中选择 <i>亮</i> 或者 <i>暗</i> 。
达不到怠速转速。	电池电压过低。	▶ 使用充满电的充电电池。
电池充电一次后达不到预期的拧螺栓次数。	电池未充满电。	▶ 使用充满电的充电电池。
	在拧螺栓期间需要高扭矩，例如用于带镀层的螺栓。	如果长时间需要高扭矩（例如圈数较多），则充电一次后拧螺栓次数会明显降低。
	充电电池的充电循环次数已经很多。	在 800 个充电循环后，电池容量降低到约 60%。 ▶ 使用新的充电电池。
状态灯闪烁， 参考章节 5.1 状态显示, 页 65。	角度编码器损坏。	▶ 按下启动开关。如果状态灯继续闪烁，则将工具寄送至 <i>Sales & Service Center</i> 修理。
	工具温度过高。	▶ 让工具冷却。结束当前拧紧后，无法再次开始。
	电池电压过低。	▶ 更换电池。
	警告：下次维护到期。	▶ 将工具寄往经过授权的 <i>Sales & Service Center</i> 进行维护。

10 废弃处理

产品的组成部分和辅助材料隐藏着有害健康和环境的风险。产品包含可重复使用的部件，以及必须以特殊方式进行废弃处理的部件。

- ▶ 将包装材料分门别类进行废弃处理。
- ▶ 注意当地现行规定。



注意通用的废弃处理指令，如德国电子电气法（ElektroG）和德国电池法（BattG）。

- ▶ 废弃处理用旧的充电电池。
- ▶ 将工具和损坏的/用旧的电源交给您公司内部的集中处理机构或 *Sales & Service Center*。

1 K tomuto dokumentu

Tento dokument je určený odborníkům zabývajícím se instalací a údržbou (seřizovačům, údržbářům, servisu, provozovatelům).

Obsahuje informace

- k bezpečnému a správnému používání,
- k funkci,
- k technickým údajům a údržbě,
- k odstraňování chyb.

Originálním jazykem tohoto dokumentu je němčina.

Součástí nejsou informace k objednávkám náhradních dílů. Viz k tomu samostatnou příručku náhradních dílů.

Součástí nejsou instrukce k programování. Viz k tomu samostatný návod na programování.

Další dokumenty

Číslo	Dokument
SP12-1125	Příručka náhradních dílů – CLBA Cell-Clutch
SP12-1126	Příručka náhradních dílů – CLBP Cell-Clutch
CE-1024	EU prohlášení o shodě – CellClutch
P2260JH	Installationsanleitung – WLAN-Datenübertragung
P2280PM	Programmieranleitung – S168813 mPro400GC(D) & mPro200GC(-AP)
P2570PM	Návod na programování – S168715 CLBA & CLBP
P2600KA	Kurzanleitung – CellClutch CLBA & CLBP

Vyznačení v textu

- Kurziva** Označuje volby menu (např. diagnostika), zadávací políčka, zaškrťovací políčka, políčka voleb, rozbalovací menu nebo cesty.
- > Označuje výběr z voleb některého menu, např. *Soubor > Tisknout*.
- <...> Označuje spínače, tlačítka nebo klávesy externí klávesnice, např. <F5>.
- Písmo Courier* Označuje název souboru, např. *setup.exe*.
- Označuje seznamy, úroveň 1.
 - Označuje seznamy, úroveň 2.
 - a) Označuje volby
 - b) Označuje volby
 - Označuje výsledky.
 - 1. (...) Označuje sled kroků.
 - 2. (...) Označuje sled kroků.
 - ▶ Označuje jednotlivý krok.

2 Bezpečnost

- ▶ Přečtěte si všechny bezpečnostní pokyny a instrukce. Nedodržování bezpečnostních pokynů a instrukcí může způsobit úraz elektrickým proudem, požár a/nebo těžká poranění.
- ▶ Tento dokument pečlivě uschovejte pro budoucí potřebu!
- ▶ Všechny osoby, které používají produkt, musí mít k těmto bezpečnostním pokynům kdykoli přístup.

2.1 Varování a pokyny

Varování jsou označena signálním výrazem a piktogramem:

- Signální výraz označuje závažnost a pravděpodobnost hrozícího nebezpečí.
- Piktogram popisuje druh nebezpečí

	⚠ Nebezpečí Symbol ve spojení se slovem Nebezpečí označuje ohrožení s vysokým stupněm rizika, které v případě, že mu není zabráněno, může mít za následek smrt nebo těžké zranění.
	⚠ Varování Symbol ve spojení se slovem Varování označuje ohrožení se středním stupněm rizika, které v případě, že mu není zabráněno, může mít za následek smrt nebo těžké zranění.
	⚠ Upozornění Symbol ve spojení se slovem Pozor označuje ohrožení s nízkým stupněm rizika, které v případě, že mu není zabráněno, může mít za následek nepatrné či střední zranění.
	! Pokyn Symbol ve spojení se slovem Pokyn označuje možnou škodlivou situaci, která v případě, že jí není zabráněno, může mít za následek věcné škody nebo poškození životního prostředí.
	Všeobecné tipy pro použití a užitečné informace, nikoli ale varování před nebezpečím.

Varovný pokyn pro montáž

	⚠ Upozornění Druh a zdroj nebezpečí. Možné následky při nedodržení. ▶ Opatření pro zamezení nebezpečí.
-------------------------------------------------------------------------------------	-------------------------------------------------------------------------------------------------------------------------------

2.2 Symboly na výrobku



Elektrické napětí



Pečlivě si přečtěte návod k obsluze.



Shoda CE
Produkt splňuje technické požadavky předepsané v Evropě.



Shoda UKCA.
Produkt splňuje technické požadavky předepsané v Velké Británii.



Certifikát UL
Výrobek splňuje technické požadavky předepsané pro mexický trh.



Dodržujte místní předpisy pro likvidaci pro všechny součásti tohoto produktu a jeho obalu.



Třída ochrany III pro elektrické provozní prostředky / ochrana napájením malým bezpečným napětím.

2.3 Použití v souladu s určeným účelem

Za škody způsobené nesprávným používáním odpovídá uživatel. Výrobek používejte pouze za následujících podmínek:

- Pouze společně se součástmi uvedenými v EU prohlášení o shodě.
- Za předepsaných okolních podmínek.
- V rámci výkonového rozmezí, které je uvedeno v technických údajích.
- Se správně nastavenými parametry nářadí.
- V prostředích s třídou mezních hodnot A pro EMC (elektromagnetická odolnost proti rušení pro průmyslové prostředí).
- S doporučenými akumulátory/nabíječkami.

2.4 Předvídatelné zneužití

- ▶ Nářadí NEPOUŽÍVEJTE jako kladivo.
- ▶ Používejte POUZE řízení, která jsou uvedena v EU prohlášení o shodě.
- ▶ Nářadí NEPOUŽÍVEJTE ve výbušném prostředí.
- ▶ Nářadí NEPOUŽÍVEJTE ve vlhkém prostředí nebo venku.
- ▶ Nářadí NEROZEBÍREJTE a NEUPRAVUJTE.

2.5 Školení pracovníků

Šroubovací systém smí uvádět do provozu, nastavovat a provádět jeho údržbu pouze personál, který je vyškolený a kvalifikovaný pracovníky společnosti Apex Tool Group. Produkt byl nastaven předem společností Apex Tool Group. Změny továrních nastavení smí provádět jen odborník¹⁴.

¹⁴ Odborníci jsou příslušným způsobem vyškolení a zkušení, aby dokázali rozpoznat potenciální nebezpečné

Provozovatel musí zajistit, že nově přicházející obslužný a údržbový personál bude ve stejném rozsahu a se stejnou péčí zaškolen do obsluhy a údržby šroubovacího systému.

Personál, který se vzdělává / školí / zaučuje, smí se šroubovacím systémem pracovat pouze pod dohledem zkušené osoby.

2.6 Normy/standardy

Je bezpodmínečně nutné dodržovat národní, státní a místní předpisy a normy.

Shoda s předpisy FCC a IC

Tento produkt vyhovuje části 15 pravidel FCC. Změny nebo úpravy, které nebyly výslovně schváleny výrobcem, mohou zrušit oprávnění k provozování tohoto produktu. Provoz je podmíněn následujícími dvěma podmínkami:

- Produkt nesmí způsobovat škodlivé rušení.
- Produkt musí akceptovat jakékoli přijaté rušení, včetně rušení, které může způsobit nežádoucí provoz.

Strana odpovědná podle FCC

Jméno: William Cain
Pozice: ředitel, R&D
Adresa: 670 Industrial Drive
Lexington, SC 29072
Spojené státy americké
Telefon: +1 803 951 7558
E-mail: William.Cain@ClecoTools.com

Toto zařízení bylo testováno a bylo shledáno, že splňuje limity pro digitální zařízení třídy A podle části 15 předpisů FCC. Tyto limity jsou navrženy tak, aby poskytovaly přiměřenou ochranu proti škodlivému rušení při provozu zařízení v komerčním prostředí. Tento produkt generuje, využívá a může vyzařovat vysokofrekvenční energii, a pokud není nainstalovaný a používán v souladu s návodem k obsluze, může způsobovat škodlivé rušení rádiového spojení.

Provoz tohoto zařízení v obytné zóně může způsobovat škodlivé rušení. V takovém případě je uživatel povinen odstranit rušení na vlastní náklady.

2.7 Všeobecné bezpečnostní pokyny pro elektrické nářadí

VAROVÁNÍ Přečtěte si všechny bezpečnostní pokyny, instrukce, popisy k obrázkům a technické údaje, které patří k tomuto elektrickému nářadí. Nedodržování následujících instrukcí může způsobit úraz elektrickým proudem, požár a/nebo těžká poranění.

Všechny bezpečnostní pokyny a instrukce uschovejte do budoucna.

Pojem „elektrické nářadí“, používaný v bezpečnostních pokynech, se vztahuje na síťové elektrické nářadí (se síťovým kabelem) nebo na akumulátorové elektrické nářadí (bez síťového kabelu).

situace. Mohou provést odpovídající bezpečnostní opatření a jsou povinni dodržovat platné předpisy

1 Bezpečné pracoviště

- Dbejte na to, aby bylo vaše pracoviště čisté a dobře osvětlené.** *Nepořádek nebo neosvětlené pracovní prostory mohou způsobit úrazy.*
- S elektrickým nářadím nepracujte v prostředí s nebezpečím výbuchu, kde se vyskytují hořlavé kapaliny, plyny nebo hořlavý prach.** *Elektrické nářadí vytváří jiskry, které mohou zapálit prach nebo výpary.*
- Při používání elektrického nářadí se musí děti a ostatní osoby zdržovat v dostatečné vzdálenosti.** *Při rozptýlení pozornosti můžete ztratit kontrolu nad nářadím.*

2 Elektrická bezpečnost

- Připojovací zástrčka elektrického nářadí musí odpovídat zásuvce.** *Zástrčka se nesmí žádným způsobem pozměňovat. Společně s uzemněným elektrickým nářadím nepoužívejte žádné adaptéry pro zástrčky.* *Neupravené zástrčky a odpovídající zásuvky snižují riziko zásahu elektrickým proudem.*
- Vyhnete se tělesnému kontaktu s uzemněnými povrchy, jako trubkami, topením, sporáky a lednicemi.** *Při uzemnění vašeho těla hrozí zvýšené riziko zásahu elektrickým proudem.*
- Elektrické nářadí chraňte před deštěm a vlhkostí.** *Při proniknutí vody do elektrického nářadí se zvyšuje riziko zásahu elektrickým proudem.*
- Nepoužívejte přívodní kabel k jinému účelu, než ke kterému je určený, tedy k přenášení či zavěšení elektrického nářadí nebo k vytažení zástrčky ze síťové zásuvky.** *Přívodní kabel chraňte před horkem, olejem, ostrými hranami nebo pohybujícími se díly.* *Poškozené nebo zamotané přívodní kabely zvyšují riziko úrazu elektrickým proudem.*
- Když s elektrickým nářadím pracujete venku, používejte pouze prodlužovací kabely, které jsou vhodné také pro venkovní prostředí.** *Použití prodlužovacího kabelu vhodného pro venkovní prostředí snižuje riziko úrazu elektrickým proudem.*
- Pokud se nelze vyhnout provozu elektrického nářadí ve vlhkém prostředí, použijte proudový chránič.** *Při použití proudového chrániče se snižuje riziko úrazu elektrickým proudem.*

3 Bezpečnost osob

- Buďte pozorní, dávejte pozor na to, co děláte, a k práci s elektrickým nářadím přistupujte rozumně.** *Elektrické nářadí nepoužívejte, když jste unavení nebo pod vlivem drog, alkoholu či léků.* *Okamžik nepozornosti při používání elektrického nářadí může způsobit vážná poranění.*
- Noste osobní ochranné pomůcky a vždy mějte ochranné brýle.** *Při nošení osobních ochranných pomůcek, jako respirátoru, protiskluzové bezpečnostní obuvi, ochranné helmy nebo chráničů sluchu (v závislosti na druhu a použití elektrického nářadí), se snižuje riziko poranění.*
- Zabraňte neúmyslnému uvedení do provozu. Než elektrické nářadí připojíte k napájení a/nebo k němu připojíte akumulátor, uchopíte ho nebo ho ponese, zkontrolujte, zda je vypnuté.** *Pokud byste měli při přenášení elektrického nářadí prst na vypínači nebo byste nářadí připojili k napájení zapnuté, může dojít k úrazu.*

- Před zapnutím elektrického nářadí odstraňte seřizovací nástroje nebo klíče.** *Nástroj nebo klíč, který se nachází v otáčející se části elektrického nářadí, může způsobit poranění.*
- Vyhnete se nepřírozenému držení těla. Zajistěte si stabilní postoj a neustále udržujte rovnováhu.** *Díky tomu můžete mít elektrické nářadí v nečekaných situacích lépe pod kontrolou.*
- Noste vhodný oděv. Nenoste široký oděv nebo šperky.** *Vlasy a oděv mějte v dostatečné vzdálenosti od pohybujících se dílů.* *Pohybující se díly mohou zachytit volný oděv, šperky nebo dlouhé vlasy.*
- Pokud lze namontovat zařízení pro odsávání a zachycení prachu, je třeba ho připojit a správně používat.** *Použitím odsávání prachu lze snížit nebezpečí způsobené prachem.*
- Nepodlehnete pocitu falešné bezpečnosti a nepřestávejte dodržovat bezpečnostní pravidla pro elektrické nářadí, i když už budete po čteném použití s elektrickým nářadím důvěrně seznámeni.** *Nedostatek pozornosti při manipulaci může během zlomku sekundy způsobit těžká poranění.*

4 Použití/ošetřování elektrického nářadí

- Elektrické nářadí nepřetěžujte. Pro práci používejte elektrické nářadí, které je pro ni určené.** *S vhodným elektrickým nářadím budete v uvedeném rozsahu výkonu pracovat lépe a bezpečněji.*
- Nepoužívejte nářadí, které má vadný vypínač.** *Elektrické nářadí, které nelze zapnout nebo vypnout, je nebezpečné a musí se opravit.*
- Vytáhněte zástrčku ze síťové zásuvky a/nebo vyjměte vyjímatelný akumulátor, než budete provádět nastavení nářadí, měnit nástroje, nebo předtím, než elektrické nářadí odložíte.** *Tímto bezpečnostním opatřením zabráníte neúmyslnému spuštění elektrického nářadí.*
- Nepoužívané elektrické nářadí uchovávejte mimo dosah dětí. Nedovolte, aby elektrické nářadí používaly osoby, které s ním nejsou seznámené nebo které nečetly tyto instrukce.** *Elektrické nářadí je nebezpečné, když ho používají nezkušené osoby.*
- O elektrické nářadí se pečlivě starajte. Kontrolujte, zda pohyblivé díly bezvadně fungují a nevážnou, zda nejsou nějaké díly prasklé nebo poškozené tak, aby to negativně ovlivnilo funkci elektrického nářadí. Poškozené díly nechte před použitím elektrického nářadí opravit.** *Příčinou velkého množství úrazů je špatná údržba elektrického nářadí.*
- Řezné nástroje udržujte ostré a čisté.** *Pečlivě udržované řezné nástroje s ostrými řeznými hranami se méně zasekávají a snadněji se vedou.*
- Elektrické nářadí, příslušenství, nástroje atd. používejte pouze podle těchto instrukcí.** *Zohledněte přítom pracovní podmínky a prováděnou činnost.* *Použití elektrického nářadí pro jiné než určené druhy použití může způsobit nebezpečné situace.*
- Dbejte na to, aby byly rukojeti a uchopové plochy suché, čisté a bez oleje a mastnoty.** *Kluzké rukojeti a plochy pro uchopení neumožňují bezpečné ovládání a kontrolu nad elektrickým nářadím v nepředvídaných situacích.*

5 Servis

Elektrické nářadí nechávejte opravit pouze kvalifikovanými odbornými pracovníky a pouze za použití originálních náhradních dílů. Tak bude zajištěno, že zůstane zachována bezpečnost elektrického nářadí.

2.8 Speciální bezpečnostní pokyny pro elektrické nářadí

Pojem „elektrické nářadí“, používaný v bezpečnostních pokynech, se vztahuje na síťové elektrické nářadí (se síťovým kabelem) nebo na akumulátorové elektrické nářadí (bez síťového kabelu).

- Naše izolace nejsou izolace ve smyslu VDE: Zejména když provádíte práce, při kterých může šroub narazit na skrytá elektrická vedení nebo vlastní síťový kabel, držte nářadí za izolované rukojeti. Při kontaktu šroubu s vedením pod napětím se mohou pod napětím ocitnout i kovové části nářadí a způsobit zásah elektrickým proudem.
- Držte nářadí pevně v ruce. Počítejte s rychle se měnícím reakčním momentem.
- Při použití nářadí na omezeném prostoru a při utahovacích momentech vyšších než (...) Nm vždy použijte přípravek pro zachycení reakčního momentu.
 - Rovné nářadí 4 Nm
 - Pistolové nářadí 10 Nm
 - Úhlové nářadí 60 Nm
- Při použití nikdy nedávejte ruku na přípravek pro zachycení reakčního momentu.
- Zkontrolujte řádné upevnění závěsného oblouku na balancéru.

Osobní ochranné pomůcky

- ▶ Při práci s rotujícími díly nenoste rukavice.
 - Doporučení: Volně se otáčející šroubovací nářadí APEX s ochranou u-GUARD.
- ▶ Příp. noste sítku na vlasy.

Použití/ošetřování elektrického nářadí

- ▶ Používejte jen šroubovací nástavce pro strojně poháněné nástroje.
- ▶ Dbejte na bezpečné zaskočení šroubovacích nástavců.
- ▶ Nenasazujte šroubovací nástavec na hlavu šroubu šikmo.
- ▶ Kontrolujte šroubovací nástavce, zda nejsou viditelně poškozeny a nemají prasklinky. Poškozené šroubovací nástavce ihned vyměňte.
- ▶ Bez kabelové nářadí EC: Neotevírejte akumulátor.

3 Rozsah dodávky

- Správné nářadí (bez akumulátoru)
- Návod k obsluze
- EU prohlášení o shodě
- Záruka
- Momentový klíč obj. č. 204963 (#1 Phillips)

4 Přeprava/skladování

- ▶ Produkt přepravujte a skladujte jen v originálním obalu. Obal je recyklovatelný.
- ▶ V případě poškozeného obalu zkontrolujte díl, zda nevykazuje viditelné škody. Informujte dopravce, případně Sales & Service Center.
- ▶ Při skladování odpojte napájení viz kapitolu 8.4 Okolní podmínky, strana 78.

5 Popis výrobku

Akumulátorové ruční nářadí pro utahování/povolování závitových spojů:

- Barevné pracovní světlo pro sekundární vizuální zpětnou informaci.
- Jednoduché připojení pomocí WLAN a Bluetooth 4.0.

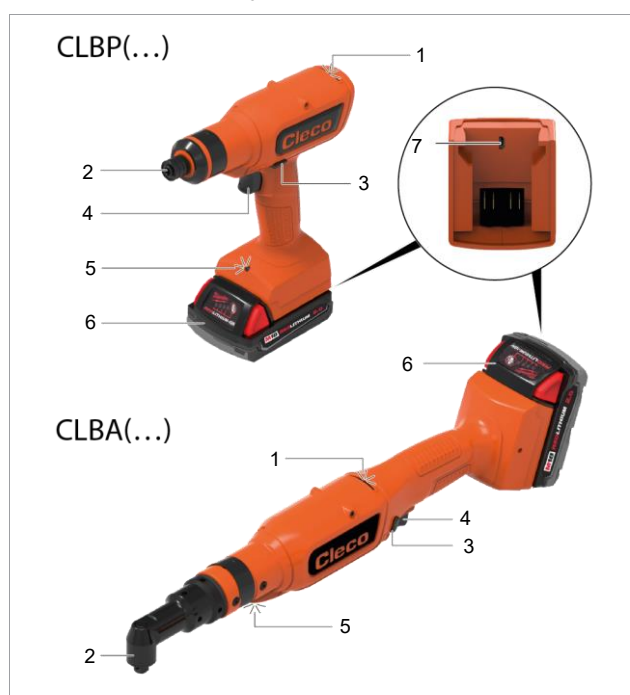











































Obr. 7-1: Popis produktu CLBP(...) a CLBA(...)





1	Stavová kontrolka
2	Výstup
3	Přepínač směru otáček
4	Spínač
5	Pracovní světlo
6	Akumulátor (lze zakoupit zvlášť)
7	Micro USB-B přípojka

5.1 Stavová kontrolka

Barva a doba LED ukazatele signalizují stav utahování a náradí.

Stavová kontrolka	Pracovní světlo	Akustický signál	Význam
 15 s	 3 s	—	Výsledek utahování IO
 15 s	 3 s		Výsledek utahování NIO
 1 s	 1 s		Zpoždění nového spuštění
 1 s	 1 s		Dvojitá ochrana
—	 3 s Po uvolnění spínače	—	Pracovní světlo se aktivuje spínačem
  — 15 s	 3 s	 — 	Taktování IO (celý výsledek utahování)
  — 15 s	 3 s	 — 	Taktování NIO (celý výsledek utahování)
 —  — Do konce události	 —  — Do konce události	 — 	Nářadí je přehřáté
   — Do konce události	—	—	Signál údržby
  — Do konce události	  — Do konce události	—	Příliš slabé napětí akumulátoru
 —  — Do spojení	—	—	Hledá se WLAN
 3 s	—	—	Spojeno s WLAN
 Do konce události	 Do konce události	 — 	Všeobecná chyba

Legenda

Symbol	Význam
	Svítil zelená LED
	Svítil modrá LED
	Svítil červená LED
	Je slyšet bzučivý tón
—	Pauza

6 Před uvedením do provozu

Nabíjení akumulátoru

Akumulátor se dodává částečně nabitý a před prvním použitím se musí úplně nabít.

- Viz originální návod k obsluze nabíječky *Milwaukee*.
- Nepoužívejte jiný akumulátor / jinou nabíječku než následující:

Akumulátor 18 V

Obj. č.	Kapacita
T50-1000497	2,0 Ah
T50-1000498	5,0 Ah

Nabíječka 18 V

Obj. č.	Země	
T50-1000499	Severní Amerika	Jednoduchá
T50-1000506	Evropa	
T50-1000507	Brazílie	
T50-1000543	Argentina	
T50-1000544	Velká Británie	
T50-1000545	Čína	
T50-1000546	Japonsko	6násobná
T50-1000500	Severní Amerika	
T50-1000508	Evropa	
T50-1000547	Velká Británie	

Nastavení utahovacího momentu

 **Upozornění**

Nebezpečí navinutí
Neúmyslným uvedením do provozu se může výstup rozběhnout a způsobit těžká poranění prstů.

- Při provádění změn a nastavování odpojte náradí od napájení.

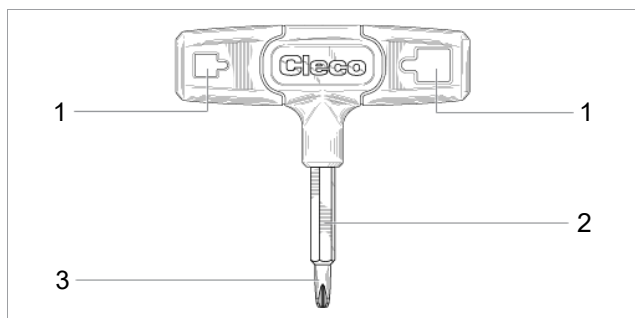

Obr. 7-2: Nastavovací nástroj obj. č. T50-1001619

1	Čtvercový otvor pro čtyřhranné rozhraní
2	Šestihran pro otáčecí výstupy s vnitřním šesthranem
3	Šroubovací konec pro nastavení spojky

- Seřizovací nástroj otáčejte (viz rozsah dodávky) a nastavte požadovaný utahovací moment:
- ve směru hodinových ručiček pro zvýšení utahovacího momentu,
 - proti směru hodinových ručiček pro snížení utahovacího momentu.

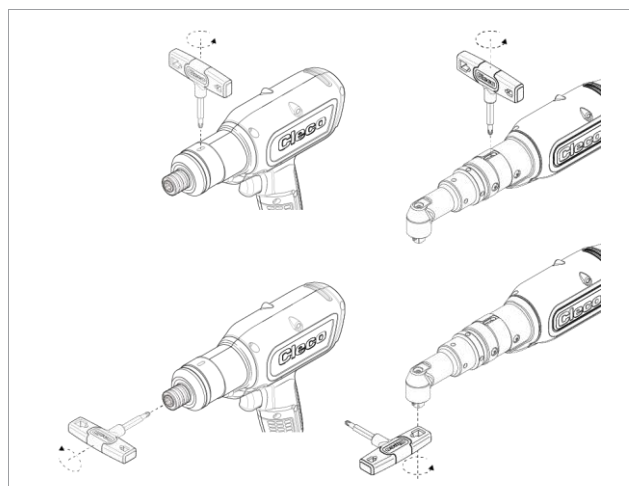

Obr. 7-3: Nastavení utahovacího momentu



Doporučení: Začněte nejprve nejnižším utahovacím momentem a hodnotu pomalu zvyšujte, dokud nebude dosažen cílový utahovací moment.

7 Údržba

Pro zajištění pravidelné kontroly všech provozních fází nářadí a elektrického napájení zaveďte rozsáhlý program bezpečnostní údržby.



Pokyn

Zánik záruky

Opravu smí provádět pouze personál oprávněný společností Apex Tool Group. Otevření nářadí znamená ztrátu záruky.

- V případě opravy zašlete kompletní nářadí společnosti Sales & Service Center!

Údržba vždy po ... šroubovacích cyklech ¹	Opatření
Denně	<ul style="list-style-type: none"> ► Zkontrolujte všechny přípojky. ► Vizuelní kontrola všeobecného poškození. ► Proveďte všeobecný funkční test a všimněte si nadměrných vibrací nebo neobvyklých zvuků.
250 000	<ul style="list-style-type: none"> ► Pošlete nářadí na posouzení do certifikovaného Sales & Service Center.

8 Technické údaje

8.1 Úhel

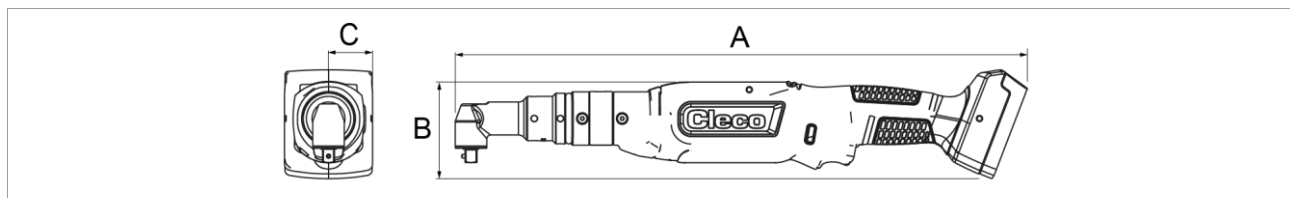

¹ použití na 80 % maximálního utahovacího momentu.

Nářadí	WLAN	Utahovací moment Nm		Otáčky ot/min		Hmotnost kg	A mm	B mm	C mm	Výstup
		Min.	Max.	Min.	Max.					
CLBA083 CLBAW083-(...)	- x	2,2	8	92	915	1,46	452,5	76	12,5	3/8"
CLBA123 CLBAW123-(...)	- x	3,3	12	65	650	1,46	452,5	76	12,5	3/8"
CLBA203 CLBAW203-(...)	- x	8,3	21	36	360	1,73	491,5	76	15,0	3/8"
CLBA303 CLBAW303-(...)	- x	8,3	30	26	255	1,73	491,5	76	15,0	3/8"
CLBA403 CLBAW403-(...)	- x	15,1	41	19	190	1,83	513,0	76	18,5	3/8"
CLBA653 CLBAW653-(...)	- x	16	65	12	115	1,93	523,6	76	19,0	3/8"

Hodnoty bez akumulátoru

Nářadí s WLAN, koncovka objednacího čísla:

00: celý svět
CN: Čína

EU: Evropa
NA: Severní Amerika

8.2 Pistole

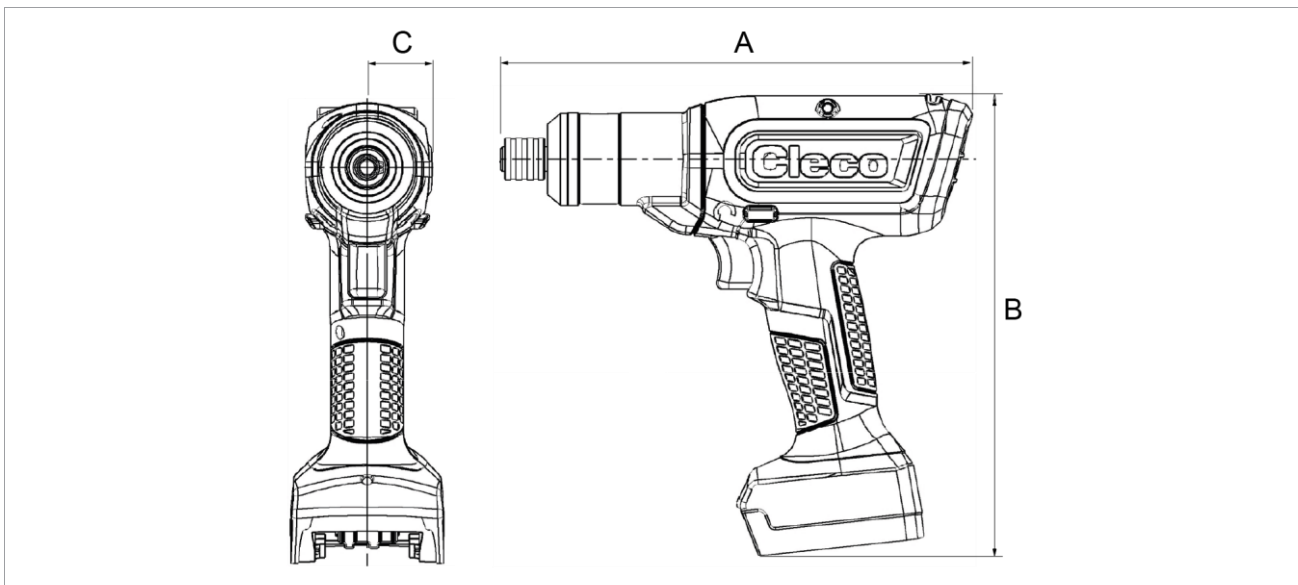

Nářadí	WLAN	Utahovací moment Nm		Otáčky ot/min		Hmotnost kg	A mm	B mm	C mm	Výstup
		Min.	Max.	Min.	Max.					
CLBP04Q CLBPW04Q-(...)	- x	1,1	4	177	1 770	1,05	213,5	209	28,5	1/4"
CLBP08Q CLBPW08Q-(...)	- x	2,1	8	99	985	1,05	213,5	209	28,5	1/4"
CLBP12Q CLBPW12Q-(...)	- x	3,2	12	70	700	1,05	213,5	209	28,5	1/4"

Hodnoty bez akumulátoru

Nářadí s WLAN, koncovka objednacího čísla:

00: celý svět

EU: Evropa

8.3 Emisí

Obj. č.	Úroveň zvuku Neutrální ISO 15744 [dB(A)]	Úroveň zvuku Nejistota	Úroveň vibrací Bez zátěže ISO 28927-2 [m/s ²]	Úroveň vibrací Nejistota
CLBP04Q CLBPW04Q-(...)	< 70	±3	< 2,5	1,5
CLBP08Q CLBPW08Q-(...)	< 70	±3	< 2,5	1,5
CLBP12Q CLBPW12Q-(...)	< 70	±3	< 2,5	1,5
CLBA083 CLBAW083-(...)	< 70	±3	< 2,5	1,5
CLBA123 CLBAW123-(...)	< 70	±3	< 2,5	1,5
CLBA203 CLBAW203-(...)	< 70	±3	< 2,5	1,5
CLBA303 CLBAW303-(...)	< 70	±3	< 2,5	1,5
CLBA403 CLBAW403-(...)	< 70	±3	< 2,5	1,5
CLBA653 CLBAW653-(...)	< 70	±3	< 2,5	1,5

8.4 Okolní podmínky

Charakteristiky	Údaje
Místo použití	Ve vnitřních prostorech
Pracovní teplota	0 °C až 40 °C
Skladovací teplota	-25 °C až 65 °C
Druh chlazení	Konvekce (vlastní chlazení)
Relativní vlhkost vzduchu	10 % až 90 % žádné rosení
Pracovní výška	Až 3 000 m nad mořem
Druh krytí podle EN 60529	IP 40

9 Vyhledávání závad

Problém	Možná příčina	Opatření
Nářadí se nespustí.	Otáčky nejsou parametrisované.	► Parametrizujte otáčky pro všechny aktivní stupně.
	Teplota nářadí je příliš vysoká.	► Nechte nářadí vychladnout.
	Napětí akumulátoru je příliš nízké.	► Vyměňte akumulátor.
Nářadí nebylo rozpoznáno.	Software není správný.	► Zkontrolujte počítačový software <i>Cell-Clutch</i> .
	Není spojení s počítačem/notebookem.	► Zkontrolujte USB kabel. ► Zkontrolujte ovladač na počítači.
	Nářadí je vadné.	► Vyměňte nářadí.

Problém	Možná příčina	Opatření
Nářadí se nespustí při aktivovaném chodu vlevo.	Parametr pro otáčky u chodu vlevo je nastavený na 0 1/min.	▶ Parametrizujte otáčky pro chod vlevo: V počítačovém softwaru <i>CellClutch</i> u <i>nastavení programu vpřed a zpět</i> Otáčky a parametrizujte <i>Otáčení</i> .
Nářadí se spustí na chod vpravo, na chod vlevo se ale nespustí.	Není parametrizovaný chod vlevo.	▶ Parametrizujte chod vlevo: V počítačovém softwaru <i>CellClutch</i> u <i>nastavení programu vpřed a zpět</i> nastavte <i>Otáčení</i> na <i>Zpět</i> a parametrizujte <i>Otáčky</i> .  Pokud je <i>[AT_Aktive Drehrichtung (1029)]</i> u zvolené nastavení <i>Vpřed</i> , není chod vlevo u přepínače směru otáčení funkční.
Nářadí se předčasně vypne.	Obsluha uvolnila spínač dříve, než řízení vypnulo nářadí.	▶ Zajistěte, aby obsluha držela spínač stisknutý po celou sekvenci.
	Kontrolní čas překročil standardní čas o 30 sekund.	▶ Prodlužte kontrolní čas.
Nářadí nezmění otáčky.	Otáčky jsou u všech stupňů stejné.	▶ Zajistěte, aby byly u všech stupňů správné otáčky.
Stavová kontrolka / pracovní světlo není aktivní.	Deaktivováno nastavením parametru.	▶ Aktivace pracovního světla: V počítačovém softwaru <i>CellClutch</i> zvolte u <i>Pracovní světlo</i> nastavení <i>Světlá</i> nebo <i>Tmavé</i> . ▶ Aktivace stavové kontrolky: V počítačovém softwaru <i>CellClutch</i> zvolte u <i>Stavová kontrolka</i> nastavení <i>Světlá</i> nebo <i>Tmavé</i> .
Nebyly dosaženy otáčky volnoběhu.	Napětí akumulátoru je příliš nízké.	▶ Použijte plně nabitý akumulátor.
Nebylo dosaženo očekávaného počtu utahování na jedno nabití akumulátoru.	Akumulátor není plně nabitý.	▶ Použijte plně nabitý akumulátor.
	Během utahování je potřeba vysoký utahovací moment, např. pro potahované šrouby.	Je-li potřeba po delší dobu vyšší utahovací moment, např. pro více otáček, počet utahování na jedno nabití akumulátoru se výrazně sníží.
	Akumulátor měl příliš mnoho nabíjecích cyklů.	Po 800 nabíjecích cyklech je kapacita omezena přibližně na 60 %. ▶ Použijte nový akumulátor.
Stavová kontrolka bliká, viz kapitulu 5.1 Stavová kontrolka, strana 75.	Snímač úhlu je vadný.	▶ Stiskněte spínač. Pokud stavová kontrolka bliká i nadále, pošlete nářadí na opravu do <i>Sales & Service Center</i> .
	Teplota nářadí je příliš vysoká.	▶ Nechte nářadí vychladnout. Aktuální utahování lze ukončit, ale nelze začít nové.
	Napětí akumulátoru je příliš nízké.	▶ Vyměňte akumulátor.
	Varování, že má být provedena další údržba.	▶ Pošlete nářadí na údržbu do <i>Sales & Service Center</i> .

CS 10 Likvidace

Složky a pomocné materiály výrobku představují rizika pro zdraví a životní prostředí. Výrobek obsahuje součásti, které lze recyklovat, a součásti, které vyžadují zvláštní likvidaci.

- ▶ Součásti obalu roztřídte a zlikvidujte podle druhu.
- ▶ Dodržujte platné místní předpisy.



Dodržujte obecně platné směrnice pro likvidaci, jako je zákon o odpadech.

-
- ▶ Opatřované akumulátory řádně zlikvidujte.
 - ▶ Nářadí a vadné/opotřované napájecí zdroje odevzdejte ve sběrném zařízení nebo u *Sales & Service Center*.

1 Informacje dotyczące tego dokumentu

Ten dokument skierowano do specjalistów ds. instalacji i utrzymania ruchu (ustawiaczy, osób zajmujących się utrzymaniem ruchu, serwisantów, eksploatatora).

Zawiera informacje dotyczące

- bezpiecznego, właściwego użytkowania.
- działania.
- danych technicznych i konserwacji.
- usuwania usterek.

Oryginalnym językiem tego dokumentu jest język niemiecki.

Nie zawiera informacji dotyczących zamawiania części zamiennych. Patrz osobna Parts Manual.

Nie zawiera instrukcji programowania. Patrz osobna instrukcja programowania.

Pozostałe dokumenty

Numer	Dokument
SP12-1125	Parts Manual – CLBA CellClutch
SP12-1126	Parts Manual – CLBP CellClutch
CE-1024	Deklaracja zgodności UE – CellClutch
P2260JH	Installationsanleitung – WLAN-Datenübertragung
P2280PM	Instrukcja programowania – S168813 mPro400GC(D) i mPro200GC(-AP)
P2570PM	Instrukcja programowania – S168715 CLBA & CLBP
P2600KA	Kurzanleitung – CellClutch CLBA & CLBP

Wyróżnienia w tekście

- kursywa* Oznacza opcje menu (np. Diagnostyka), pola wprowadzania danych, przyciski wyboru, pola opcji, menu rozwijane lub ścieżki.
- > Oznacza wybór jednej z opcji menu, np. *Plik > Drukuj*.
- <...> Oznacza przełączniki, przyciski lub klawisze klawiatury zewnętrznej, np. <F5>.
- Courier* Oznacza nazwy plików, np. *setup.exe*.
- Oznacza listy, poziom 1.
 - Oznacza listy, poziom 2.
 - a) Oznacza opcje
 - b) Oznacza wyniki.
 - 1. (...) Oznacza kolejność kroków postępowania.
 - 2. (...) Oznacza pojedynczy krok postępowania.





2 Bezpieczeństwo

- ▶ Przeczytać wszystkie instrukcje bezpieczeństwa oraz polecenia. Nieprzestrzeganie instrukcji bezpieczeństwa i poleceń może spowodować porażenie prądem, pożar i/lub poważne obrażenia ciała.
- ▶ Ten dokument starannie przechowywać do późniejszego użycia!
- ▶ Te instrukcje bezpieczeństwa muszą być zawsze dostępne dla wszystkich osób używających produktu.

2.1 Ostrzeżenia i instrukcje

Informacje ostrzegawcze oznaczono hasłem ostrzegawczym i piktogramem:

- Hasło ostrzegawcze opisuje stopień i prawdopodobieństwo zagrożenia.
- Symbol przedstawia rodzaj zagrożenia

	⚠ Niebezpieczeństwo Symbol występujący w połączeniu ze słowem „Niebezpieczeństwo” oznacza zagrożenie o wysokim stopniu ryzyka, które w razie jego nieuniknięcia skutkuje śmiercią lub najpoważniejszymi obrażeniami ciała.
	⚠ Ostrzeżenie Symbol występujący w połączeniu ze słowem „Ostrzeżenie” oznacza zagrożenie o średnim stopniu ryzyka, które w razie jego nieuniknięcia może skutkować śmiercią lub poważnymi obrażeniami ciała.
	⚠ Przestroga Symbol występujący w połączeniu ze słowem „Przestroga” oznacza zagrożenie o niskim stopniu ryzyka, które w razie jego nieuniknięcia może skutkować nieznacznymi lub umiarkowanymi obrażeniami ciała.
	! Notyfikacja Piktogram w połączeniu ze słowem „Notyfikacja” oznacza potencjalnie szkodliwą sytuację, która w przypadku zlekceważenia może spowodować straty materialne lub szkody dla środowiska.

 Ogólne porady, wskazówki i inne przydatne informacje, niebędące jednak ostrzeżeniami przed zagrożeniami.

Struktura informacji ostrzegawczej

	⚠ Przestroga Rodzaj i źródło zagrożenia. Możliwe skutki nieprzestrzegania. ▶ Działania zapobiegające zagrożeniom.
-------------------------------------------------------------------------------------	------------------------------------------------------------------------------------------------------------------------------------------

2.2 Symbole umieszczone na produkcie



Napięcie elektryczne



Uważnie przeczytać instrukcję obsługi.



Zgodność z CE
Wyrób odpowiada wymaganiom technicznym obowiązującym w Europie.



Zgodność z CE Wyrób odpowiada wymaganiom technicznym obowiązującym w Wielkiej Brytanii.



UL zertifiziert
Das Produkt entspricht den vorgeschriebenen technischen Anforderungen des mexikanischen Marktes.



Przestrzegać lokalnych wytycznych dotyczących utylizacji wszystkich podzespołów tego produktu oraz jego opakowania.



Klasa ochrony III dotycząca elektrycznych środków produkcji / ochrona przez napięcie obniżone.

2.3 Użytkowanie zgodne z przeznaczeniem

Za szkody powstałe w wyniku użytkowania niezgodnego z przeznaczeniem odpowiada użytkownik. Produkt wolno użytkować wyłącznie pod następującymi warunkami:

- Tylko wraz z podzespołami wymienionymi w deklaracji zgodności UE.
- Przestrzegając określonych przepisami warunków otoczenia.
- W zakresie mocy podanym w danych technicznych.
- Z prawidłowo ustawionymi parametrami narzędzia.
- W warunkach z klasą limitów EMC A (odporność na zakłócenia elektromagnetyczne w środowiskach przemysłowych).
- Z zalecanymi akumulatorami/ladowarkami.

2.4 Przewidywalne niewłaściwe użycie

- ▶ NIE używać narzędzia w charakterze młotka.
- ▶ Stosować WYŁĄCZNIE sterowniki wymienione w deklaracji zgodności UE.
- ▶ NIE stosować narzędzia w przestrzeni zagrożonej wybuchem.
- ▶ NIE używać narzędzia w wilgotnym środowisku lub na zewnątrz.
- ▶ NIE rozkładać ani nie modyfikować narzędzia.

2.5 Wykształcenie pracowników

System skręcania wolno uruchamiać, ustawiać i konserwować wyłącznie osobom przeszkolonym i zakwalifikowanym przez pracowników firmy Apex Tool Group.

¹⁶ Specjaliści są odpowiednio przeszkoleni i doświadczeni, by rozpoznać potencjalnie niebezpieczne sytuacje.

Produkt został ustawiony fabrycznie przez firmę Apex Tool Group. Zmiany ustawień fabrycznych mogą być dokonywane wyłącznie przez specjalistę¹⁶.

Użytkownik musi zapewnić, aby nowo zatrudniony personel obsługujący i wykonujący przeglądy został w takim samym stopniu właściwie przeszkolony z zakresu obsługi i konserwacji systemu wkręcającego.

Personel będący w trakcie szkolenia / nauki / instruktażu może obsługiwać system wkręcający wyłącznie w obecności doświadczonej osoby.

2.6 Normy / standardy

Bezwzględnie przestrzegać krajowych, państwowych i lokalnych postanowień oraz norm.

Zgodność z FCC i IC

Produkt spełnia wymogi części 15 postanowień FCC. Zmiany lub modyfikacje niezatwierdzone wyraźnie przez producenta mogą spowodować wygaśnięcie zezwolenia na użytkowanie tego produktu. Użytkowanie podlega następującym dwóm warunkom:

- Produkt nie może wywoływać szkodliwych interferencji.
- Produkt musi akceptować wszystkie odbierane interferencje, włącznie z tymi, które mogłyby spowodować niepożądane działanie.

Strona odpowiedzialna za FCC

Nazwisko: William Cain
Pozycja: dyrektor, dział badań i rozwoju
Adres: 670 Industrial Drive
Lexington, SC 29072
Stany Zjednoczone
Telefon: +1 803 951 7558
E-mail: William.Cain@ClecoTools.com

To urządzenie przetestowano i spełnia ono wartości graniczne dla urządzeń cyfrowych klasy A zgodnie z częścią 15 postanowień FCC. Te wartości graniczne mają stanowić odpowiednią ochronę przed szkodliwymi interferencjami w przypadku użytkowania produktu w otoczeniu przemysłowym. Ten produkt może wytwarzać, wykorzystywać i emitować energie wysokiej częstotliwości i może wywoływać zakłócenia radiowe, jeżeli nie zainstalowano go zgodnie z informacjami podanymi w instrukcji obsługi lub nie jest użytkowany zgodnie z tymi informacjami.

Użytkowanie tego produktu na obszarze mieszkalnym może wywoływać szkodliwe zakłócenia. W takim przypadku użytkownik musi na własny koszt usunąć takie zakłócenia.

2.7 Ogólne wskazówki dotyczące bezpieczeństwa elektronarzędzi

OSTRZEŻENIE Przeczytać wszelkie instrukcje bezpieczeństwa, instrukcje, ilustracje i dane techniczne dołączone do tego elektronarzędzia.

Nieprzestrzeganie poniższych instrukcji może

Potrafią oni podjąć odpowiednie środki bezpieczeństwa i mają obowiązek przestrzegania obowiązujących przepisów.

spowodować porażenie elektryczne, pożar i/lub ciężkie obrażenia ciała.

Należy zachować wszystkie wskazówki dotyczące bezpieczeństwa i instrukcje na przyszłość.

Stosowany we wskazówkach dotyczących bezpieczeństwa termin „elektronarzędzie” dotyczy elektronarzędzi z zasilaniem sieciowym (z kablem sieciowym) i akumulatorowym (bez kabla sieciowego).

1 Bezpieczeństwo na stanowisku pracy

- Obszar wykonywania prac musi być utrzymywany w czystości i dobrze oświetlony.** Nieporządek lub nieoświetlone obszary wykonywania prac mogą prowadzić do wypadków.
- Elektronarzędzia nie wolno używać w przestrzeni zagrożonej wybuchem, w której występują palne płyny, gazy lub pyły.** Elektronarzędzia wytwarzają iskry, które mogą doprowadzić do zapłonu pyłu lub oparów.
- W pobliżu używanego elektronarzędzia nie wolno przebywać dzieciom i osobom postronnym.** Odwrócenie uwagi może spowodować utratę kontroli nad urządzeniem.

2 Bezpieczeństwo elektryczne

- Wtyczka elektronarzędzia musi pasować do gniazda wtykowego.** Wtyczki nie wolno w żaden sposób modyfikować. Zabrania się stosowania przejściówek wraz z elektronarzędziami z uziemieniem ochronnym. Wtyki bez przeróbek i odpowiednio gniazda wtykowe zmniejszają ryzyko porażenia elektrycznego.
- Należy unikać styczności ciała z uziemionymi powierzchniami w rodzaju rur, grzejników, kuchenek i lodówek.** Uziemienie ciała zwiększa ryzyko porażenia elektrycznego.
- Chronić elektronarzędzia przed deszczem lub wilgocią.** Wniknięcie wody do elektronarzędzia zwiększa zagrożenie porażeniem elektrycznym.
- Nie używać kabla łączeniowego niezgodnie z przeznaczeniem do przenoszenia lub zawieszania elektronarzędzia lub do wyciągania wtyczki z gniazda wtykowego.** Chronić przewód łączeniowy przed wysoką temperaturą, olejem, ostrymi krawędziami lub ruchomymi częściami urządzenia. Uszkodzone lub poskręcane przewody łączeniowe zwiększają ryzyko porażenia elektrycznego.
- W przypadku pracy z elektronarzędziem na wolnym powietrzu należy stosować wyłącznie przedłużacze odpowiednie również do pracy na zewnątrz.** Użycie takiego przedłużacza przeznaczonego do pracy na zewnątrz zmniejsza ryzyko porażenia elektrycznego.
- Jeśli jest nieuniknione użytkowanie elektronarzędzia w wilgotnym środowisku, należy zastosować wyłącznik różnicowo-prądowy.** Zastosowanie wyłącznika różnicowo-prądowego zmniejsza ryzyko porażenia elektrycznego.

3 Bezpieczeństwo osób

- Należy być ostrożnym, uważać co się robi i podchodzić do pracy z elektronarzędziem z rozwagą.** Nie wolno używać elektronarzędzia, gdy jest się

pod wpływem zmęczenia, środków odurzających, alkoholu lub leków. *Chwila nieuwagi podczas użytkowania elektronarzędzia może prowadzić do ciężkich obrażeń ciała.*

- Należy nosić indywidualne wyposażenie ochronne i bezwzględnie okulary ochronne.** Noszenie indywidualnego wyposażenia ochronnego w rodzaju maski przeciwpyłowej, antypoślizgowego obuwia ochronnego, kasku ochronnego czy ochroniaczy słuchu, w zależności od rodzaju i sposobu użycia elektronarzędzia, zmniejsza ryzyko obrażeń ciała.
- Unikać niezamierzonego uruchomienia. Przed podłączeniem elektronarzędzia do zasilania lub dołączeniem akumulatora, zamocowaniem go lub przenoszeniem należy się upewnić, że jest ono wyłączone.** Trzymanie palca na przełączniku podczas przenoszenia elektronarzędzia lub podłączenie załączonego urządzenia do zasilania może być przyczyną wypadków.
- Przed załączeniem elektronarzędzia należy usunąć przyrządy nastawcze lub klucze do śrub.** Narzędzie lub klucz pozostawiony w obracającym się elemencie urządzenia może doprowadzić do urazu.
- Unikać nietypowych pozycji ciała. Należy zapewnić stabilną postawę i przez cały czas zachować równowagę.** Pozwoli to na lepszą kontrolę nad elektronarzędziem w nieoczekiwanych sytuacjach.
- Nosić odpowiednią odzież. Nie nosić obszernej odzieży ani biżuterii.** Włosy i odzież należy trzymać z daleka od obracających się elementów. Luźna odzież, biżuteria lub długie włosy mogą zostać pochwycone przez ruchome części.
- Jeżeli możliwy jest montaż urządzeń odkurzających i zbierających pył, trzeba je przyłączyć i ich używać we właściwy sposób.** Zastosowanie odsysania pyłu pozwala zmniejszyć zagrożenia powodowane przez pył.
- Nie należy poddawać się fałszywemu bezpieczeństwu i ignorować zasad bezpieczeństwa dla elektronarzędzi, nawet jeśli elektronarzędzie jest znane po wielokrotnym użyciu.** Bez troski postępowanie może prowadzić do poważnych urazów w ciągu ułamka sekundy.

4 Użytkowanie elektronarzędzia i postępowanie z nim

- Nie należy przeciążać elektronarzędzia. Należy używać elektronarzędzia przeznaczonego dla danej pracy.** Odpowiednie elektronarzędzie to lepsza i bezpieczniejsza praca w określonym zakresie mocy.
- Nie używać elektronarzędzia z uszkodzonym przełącznikiem.** Elektronarzędzie, którego nie można już włączyć lub wyłączyć, jest niebezpieczne i wymaga naprawy.
- Przed przystąpieniem do ustawiania urządzenia, wymiany narzędzi roboczych lub odłożeniem elektronarzędzia na bok należy najpierw wyjąć wtyczkę z gniazda sieciowego i/lub wyjąć akumulator.** Taki środek ostrożności zapobiega niezamierzonemu uruchomieniu elektronarzędzia.
- Nieużywane elektronarzędzia należy trzymać w miejscu niedostępnym dla dzieci.** Nie należy pozwalać korzystać z elektronarzędzia osobom z nim nieobeznanim ani takim, które nie przeczytały niniejszych instrukcji. Elektronarzędzia

użytkowane przez osoby niedoświadczone są niebezpieczne.

- e) **Elektronarzędzia należy troskliwie pielęgnować. Należy sprawdzić, czy ruchome części działają bez zastrzeżeń i nie zacinają się oraz czy nie ma części połamanych albo uszkodzonych w stopniu zagrażającym działaniu elektronarzędzia. Przed użyciem elektronarzędzia należy zlecić naprawienie uszkodzonych części. Niewłaściwie konserwowane elektronarzędzia są przyczyną wielu wypadków.**
- f) **Bezwzględnie zachować ostrość i czystość narzędzi tnących. Starannie pielęgnowane narzędzia tnące z ostrymi krawędziami tnącymi rzadziej się zakleszczają i łatwiej jest je prowadzić.**
- g) **Elektronarzędzie, akcesoria, narzędzia interwencyjne itp. należy użytkować zgodnie z niniejszymi instrukcjami. Należy przy tym zwracać uwagę na warunki pracy i wykonywaną czynność. Użytkowanie narzędzi w zastosowaniach innych niż przewidywane może prowadzić do niebezpiecznych sytuacji.**
- h) **Uchwyty i ich powierzchnie muszą być suche, czyste oraz wolne od oleju i smaru. Śliskie uchwyty i powierzchnie chwytania nie pozwalają na bezpieczną obsługę i kontrolowanie elektronarzędzia w nieprzewidywanych sytuacjach.**

5 Serwis

Naprawę elektronarzędzia należy zlecać wyłącznie wykwalifikowanemu specjalście, wyłącznie przy użyciu oryginalnych części zamiennych. Pozwala to zapewnić zachowanie bezpieczeństwa elektronarzędzia.

2.8 Szczególne wskazówki dotyczące bezpieczeństwa elektronarzędzi

Stosowany we wskazówkach dotyczących bezpieczeństwa termin „elektronarzędzie” dotyczy elektronarzędzi z zasilaniem sieciowym (z kablem sieciowym) i akumulatorowym (bez kabla sieciowego).

- a) Nasze izolacje nie są izolacjami w rozumieniu niemieckich przepisów VDE: urządzenie należy trzymać za izolowane powierzchnie uchwytów szczególnie wtedy, gdy wkręt może natrafić na ukryte przewody elektryczne lub na własny kabel sieciowy. Zetknięcie się wkrętu z przewodem pod napięciem może również doprowadzić napięcie do metalowych części urządzenia i spowodować porażenie elektryczne.
- b) Trzymać narzędzie mocno w ręce. Należy liczyć się ze zmieniającym się w krótkim czasie momentem reakcji.
- c) W przypadku zastosowania narzędzia w warunkach ograniczonej przestrzeni oraz momentów obrotowych powyżej (...) Nm należy zawsze stosować drążek reakcyjny.
 - 4 Nm dla narzędzi prostych,
 - 10 Nm dla narzędzi pistoletowych
 - 60 Nm dla narzędzi kątowych
- d) Podczas użytkowania nigdy nie wolno kłaść dłoni na uchwyt reakcyjny.
- e) Sprawdzić prawidłowe zamocowanie pałaka do zawieszania do elementu Balancer.

Środki ochrony indywidualnej

- ▶ W czasie pracy w otoczeniu elementów wirujących nie nosić rękawic.
 - Zalecenie: zastosować narzędzia wkrętarskie swobodnie obracające się w otulinie ochronnej u-GUARD firmy APEX.
- ▶ Ew. nosić siatkę ochronną na włosy.

Użytkowanie elektronarzędzia i postępowanie z nim

- ▶ Stosować tylko końcówki wkręcące przeznaczone do narzędzi sterowanych maszynowo.
- ▶ Zwracać uwagę na właściwe zatrzaśnięcie się końcówek wkrętarskich.
- ▶ Nie przykładać końcówek wkrętarskiej skośnie w stosunku do łoża wkrętu.
- ▶ Kontrolować końcówki wkrętarskie pod kątem pęknięć i widocznych uszkodzeń. Natychmiast wymienić uszkodzone końcówki.
- ▶ Bezprzewodowe narzędzia EC: nie otwierać zasobnika akumulatora.

3 Zakres dostawy

- Prawidłowe narzędzie (bez akumulatora)
- Instrukcja obsługi
- Deklaracja zgodności UE
- Gwarancja
- Klucz dynamometryczny nr zamówienia 204963 (#1 Phillips)

4 Transport/przechowywanie

- ▶ Produkt transportować i przechowywać w oryginalnym opakowaniu. Opakowanie nadaje się do recyklingu.
- ▶ W przypadku stwierdzenia uszkodzenia opakowania należy skontrolować daną część pod kątem ewentualnych uszkodzeń. Powiadomić spedytora, w razie konieczności Sales & Service Center.
- ▶ Na czas przechowywania odłączyć zasilanie elektryczne *patrz rozdział 8.4 Warunki otoczenia, strona 89.*

5 Opis produktu

Akumulatorowe, prowadzone ręcznie narzędzie do dokręcania/odkręcania połączeń gwintowych:

- Kolorowe oświetlenie robocze dla dodatkowego komunikowania wizualnego.
- Łatwe podłączenie przez Wi-Fi i Bluetooth 4.0.

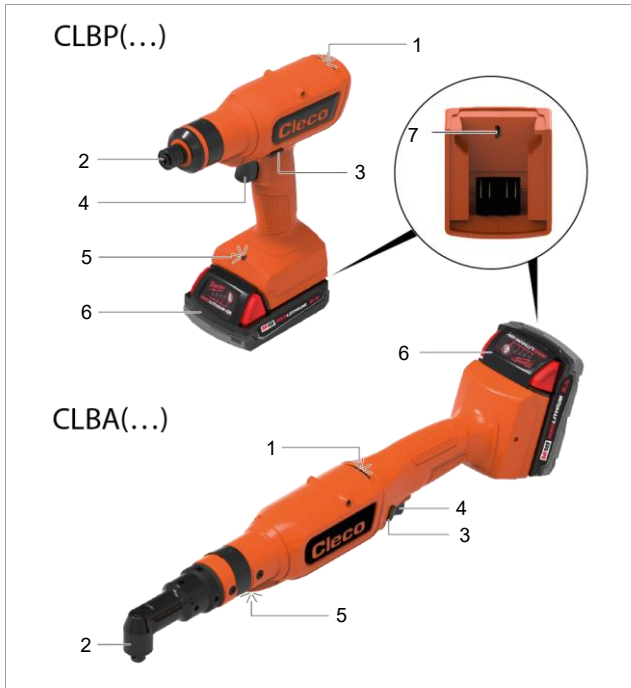

Il. 8-1: opis produktu CLBP(...) i CLBA(...)





1	Światło sygnalizacji stanu
2	Człon wyjściowy
3	Przełącznik kierunku obrotów
4	Włącznik rozruchowy
5	Oświetlenie robocze
6	Akumulator (dostępny osobno)
7	Gniazdo Micro USB-B

5.1 Wskaźnik stanu

Die Farbe und Dauer der LED-Anzeige signalisieren den Status der Verschraubung und des Werkzeugs.

Statuslicht	Arbeitslicht	Ton	Bedeutung
G 15 s	G 3 s	—	Schraubergebnis IO
R 15 s	R 3 s	♪	Schraubergebnis NIO
R 1 s	R 1 s	♪	Neustartverzögerung
R 1 s	R 1 s	♪	Doppeltrefferschutz
—	B 3 s Nach Loslassen Startschalter	—	Arbeitslicht ist durch Startschalter aktiviert
G B — 15 s	G 3 s	♪ — ♪	Takten IO (gesamtes Schraubergebnis)
R B — 15 s	R 3 s	♪ — ♪	Takten NIO (gesamtes Schraubergebnis)
R — R — Bis Ende Ereignis	R — R — Bis Ende Ereignis	♪ — ♪	Werkzeug ist überhitzt
R B G — Bis Ende Ereignis	—	—	Wartungssignal
R B — Bis Ende Ereignis	R B — Bis Ende Ereignis	—	Akkuspannung schwach
B — B — Bis verbunden	—	—	Suche WLAN
B 3 s	—	—	Mit WLAN verbunden
R Bis Ende Ereignis	R Bis Ende Ereignis	♪ — ♪	Genereller Fehler

Legenda

Symbol	Znaczenie
	Świeci zielona dioda LED
	Świeci niebieska dioda LED
	Świeci czerwona dioda LED
	Słychać brzęczyk
—	Przerwa

6 Przed uruchomieniem

Ładowanie akumulatora

Akumulator jest dostarczany częściowo naładowany i trzeba go w pełni naładować przed pierwszym użyciem.

- ▶ Patrz oryginalna instrukcja obsługi ładowarki *Milwaukee*.
- ▶ Nie używać żadnego innego akumulatora / innej ładowarki niż wymienione poniżej:

Akumulator 18 V

Nr katalogowy	Pojemność
T50-1000497	2,0 Ah
T50-1000498	5,0 Ah

Ładowarka 18 V

Nr katalogowy	Kraj	
T50-1000499	Ameryka Północna	Pojedyncza
T50-1000506	Europa	
T50-1000507	Brazylia	
T50-1000543	Argentyna	
T50-1000544	Wielka Brytania	
T50-1000545	Chiny	
T50-1000546	Japonia	6-krotna
T50-1000500	Ameryka Północna	
T50-1000508	Europa	
T50-1000547	Wielka Brytania	

Ustawianie momentu obrotowego



Przystroga

Niebezpieczeństwo nawinięcia
 Niezamierzone uruchomienie może spowodować uruchomienie członu wyjściowego i poważne obrażenia palców.

- ▶ Na czas przezbrajania urządzenia odłączyć narzędzie od zasilania elektrycznego.



Abb. 8-2: Einstellwerkzeug Bestell-Nr. T50-1001619

1	Quadratische Öffnung für Vierkanttrieb
2	Sechskantantrieb für drehbare Innensechskanttausgänge
3	Schraubendreherende zum Einstellen der Kupplung

- ▶ Obrócić narzędzie nastawcze (patrz zakres dostawy) i ustawić wybrany moment obrotowy:

- Obracać zgodnie z kierunkiem ruchu wskazówek zegara, aby zwiększyć moment obrotowy.
- Obracać przeciwnie do kierunku ruchu wskazówek zegara, aby zmniejszyć moment obrotowy.

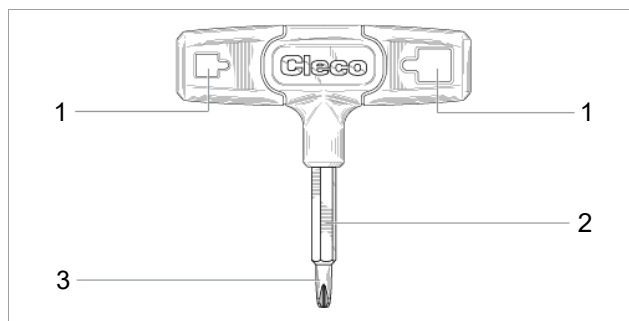
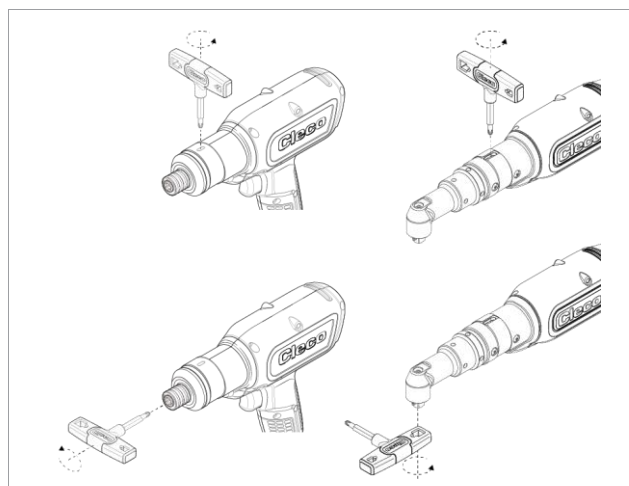

Il. 8-3: Ustawianie momentu obrotowego



Zalecenie: najpierw rozpocząć od najmniejszej wartości momentu obrotowego, a potem powoli zwiększać wartość aż do docelowej.

7 Obsługa techniczna

Umfassendes Sicherheitswartungsprogramm einführen, um eine regelmäßige Inspektion aller Betriebsphasen des Werkzeugs und der Stromversorgung sicherzustellen.



Notyfikacja

Utrata rękojmi

Prace naprawcze mogą wykonywać wyłącznie pracownicy autoryzowani przez firmę Apex Tool Group. Otwarcie narzędzia oznacza utratę praw do świadczeń z tytułu gwarancji.

- ▶ W razie konieczności naprawy, kompletne narzędzie należy przesłać do firmy Sales & Service Center!

Obsługa techniczna każdorazowo po następującej liczbie cykli skręcania: ... ¹	Czynności
codzienna	<ul style="list-style-type: none"> ▶ Sprawdzić wszystkie połączenia. ▶ Wzrokowa kontrola pod względem ogólnych uszkodzeń. ▶ Przeprowadzić ogólny test działania i zwrócić uwagę na nadmierne drgania i nietypowe odgłosy.
250.000	<ul style="list-style-type: none"> ▶ Wysłać narzędzie do oceny do certyfikowanego Sales & Service Center.

8 Dane techniczne

8.1 Kąt

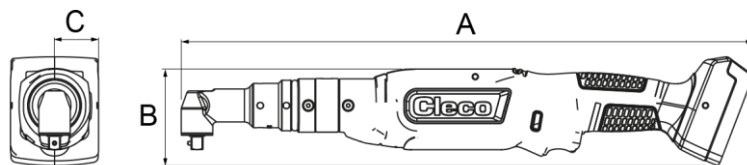

Narzędzie Nr katalogowy	WLAN	Moment obrotowy Nm		Prędkość obrotowa obr./min		Masa kg	A mm	B mm	C mm	Człon wyjściowy
		Min.	Maks.	Min.	Maks.					
CLBA083 CLBAW083-(...)	- x	2,2	8	92	915	1,46	452,5	76	12,5	■ 3/8"
CLBA123 CLBAW123-(...)	- x	3,3	12	65	650	1,46	452,5	76	12,5	■ 3/8"
CLBA203 CLBAW203-(...)	- x	8,3	21	36	360	1,73	491,5	76	15,0	■ 3/8"
CLBA303 CLBAW303-(...)	- x	8,3	30	26	255	1,73	491,5	76	15,0	■ 3/8"
CLBA403 CLBAW403-(...)	- x	15,1	41	19	190	1,83	513,0	76	18,5	■ 3/8"
CLBA653 CLBAW653-(...)	- x	16	65	12	115	1,93	523,6	76	19,0	■ 3/8"

Wartość bez akumulatora

WLAN Werkzeuge, Suffix Bestell-Nummer:

00: Weltweit
CN: China

EU: Europa
NA: Nord-Amerika

¹ zastosowanie dla 80% maksymalnego momentu obrotowego.

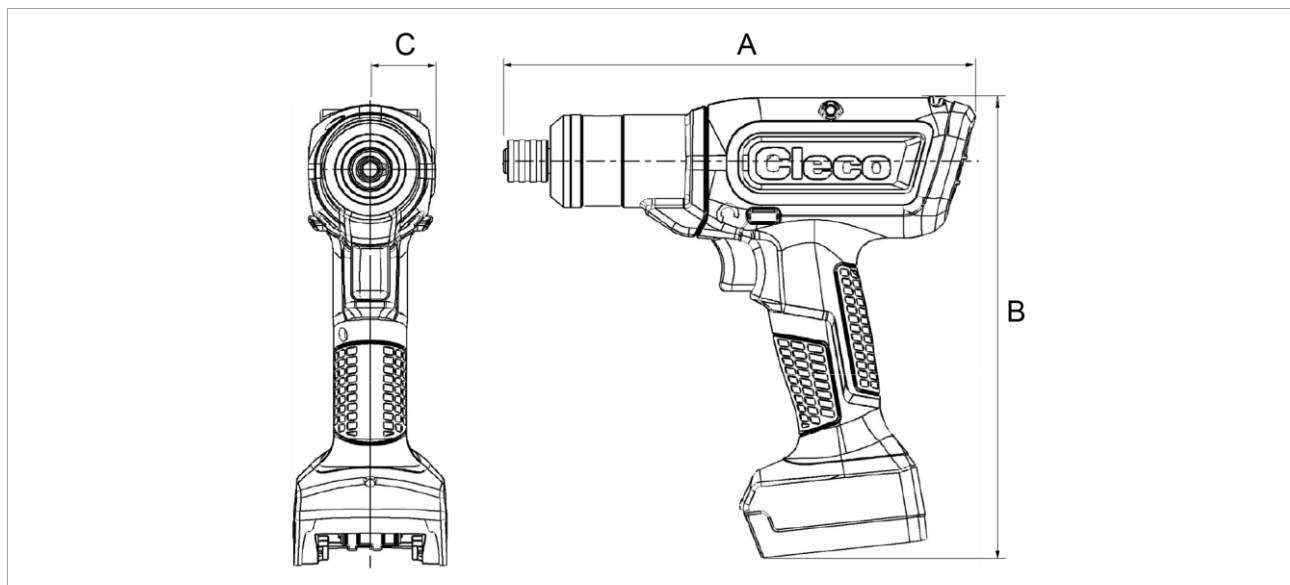
PL 8.2 Pistolet

Narzędzie	WLAN	Moment obrotowy Nm		Prędkość obrotowa obr./min		Masa kg	A mm	B mm	C mm	Człon wyjściowy
		Min.	Maks.	Min.	Maks.					
CLBP04Q CLBPW04Q-(...)	- x	1,1	4	177	1770	1,05	213,5	209	28,5	1/4"
CLBP08Q CLBPW08Q-(...)	- x	2,1	8	99	985	1,05	213,5	209	28,5	1/4"
CLBP12Q CLBPW12Q-(...)	- x	3,2	12	70	700	1,05	213,5	209	28,5	1/4"

Wartość bez akumulatora

WLAN Werkzeuge, Suffix Bestell-Nummer:

00: Weltweit

CN: China

EU: Europa

NA: Nord-Amerika

8.3 Emisje

Nr katalogowy	Poziom głośności Neutralny ISO 15744 [dB(A)]	Poziom głośności Niepewność	Poziom wibracji Bez obciążenia ISO 28927-2 [m/s ²]	Poziom wibracji Niepewność
CLBP04Q CLBPW04Q-(...)	<70	±3	<2,5	1,5
CLBP08Q CLBPW08Q-(...)	<70	±3	<2,5	1,5
CLBP12Q CLBPW12Q-(...)	<70	±3	<2,5	1,5
CLBA083 CLBAW083-(...)	<70	±3	<2,5	1,5
CLBA123 CLBAW123-(...)	<70	±3	<2,5	1,5
CLBA203 CLBAW203-(...)	<70	±3	<2,5	1,5
CLBA303 CLBAW303-(...)	<70	±3	<2,5	1,5

Nr katalogowy	Poziom głośności Neutralny ISO 15744 [dB(A)]	Poziom głośności Niepewność	Poziom wibracji Bez obciążenia ISO 28927-2 [m/s ²]	Poziom wibracji Niepewność
CLBA403 CLBAW403-(...)	<70	±3	<2,5	1,5
CLBA653 CLBAW653-(...)	<70	±3	<2,5	1,5

8.4 Warunki otoczenia

Cechy	Dane
Miejsce zastosowania	w pomieszczeniach
Temperatura pracy	0–40°C
Temperatura przechowywania	-25°C – 65°C
Rodzaj chłodzenia	Konwekcja (chłodzenie własne)
Względna wilgotność powietrza	10–90% bez obroszenia
Wysokość robocza	maks. 3000 m n.p.m.
Stopień ochrony IP wg EN 60529	IP40

9 Wyszukiwanie błędów

Problem	Możliwa przyczyna	Czynność
Narzędzie nie uruchamia się.	Nie sparаметryzowano wartości prędkości obrotowej.	▶ Zaprogramować prędkość obrotową dla wszystkich aktywnych stopni.
	Temperatura narzędzia jest za wysoka.	▶ Poczekać na ostygnięcie narzędzia.
	Za niskie napięcie akumulatora.	▶ Wymienić akumulator.
Narzędzie nie wykryte.	Nieprawidłowe oprogramowanie.	▶ Skontrolować oprogramowanie komputera <i>CellClutch</i> .
	Brak połączenia z PC/laptopem.	▶ Sprawdzić kabel USB. ▶ Sprawdzić sterownik PC.
	Narzędzie jest uszkodzone.	▶ Wymienić narzędzie.
Narzędzie nie uruchamia się gdy aktywny jest tryb obrotu w lewo.	Parametr prędkości obrotowej obrotu w lewo jest ustawiony na 0 1/min.	▶ Sparаметryzować tryb obrotu w lewo: w oprogramowaniu komputera <i>CellClutch</i> w pozycji <i>Ustawienia programu naprzód i wstecz</i> sparаметryzować <i>Prędkość obrotowa i Obrót</i> .
Narzędzie uruchamia się w trybie obrotu w prawo, ale nie w trybie obrotu w lewo.	Nie sparаметryzowano obrotu w lewo.	▶ Sparаметryzować tryb obrotu w lewo: w oprogramowaniu komputera <i>CellClutch</i> w pozycji <i>Ustawienia programu naprzód i wstecz</i> parametr <i>Obrót</i> ustawić na <i>Wstecz</i> i sparаметryzować <i>Prędkość obrotowa</i> . <div style="border: 1px solid black; padding: 5px; display: inline-block;"> <p>i Jeżeli w pozycji [AT_Aktive Drehrichtung (1045)] wybrano ustawienie <i>Naprzód</i>, obrót w lewo przełącznika kierunku obrotów nie wywołuje działania.</p> </div>
Narzędzie wyłącza się przedwcześnie.	Operator zwalnia wyłącznik startowy przed wyłączeniem narzędzia przez system sterowania.	▶ Upewnić się, że operator przytrzymuje naciśnięty wyłącznik startowy przez cały czas trwania sekwencji.

Problem	Możliwa przyczyna	Czynność
	Czas monitorowania przekracza standardowy czas równy 30 sekund.	▶ Wydłużyć czas monitorowania.
Narzędzie nie zmienia prędkości obrotowej.	Identyczna prędkość obrotowa na wszystkich stopniach.	▶ Upewnić się, że prędkości obrotowe na wszystkich stopniach są prawidłowe.
Światło sygnalizacji stanu / robocze nie jest aktywne.	Dezaktywowane w ustawieniu parametru.	▶ Uaktywnić światło robocze: w oprogramowaniu komputera <i>CellClutch</i> w pozycji <i>Oświetlenie robocze</i> wybrać ustawienie <i>Zapalone</i> lub <i>Zgaszone</i> . ▶ Uaktywnić światło sygnalizacji stanu: w oprogramowaniu komputera <i>CellClutch</i> w pozycji <i>Światło sygnalizacji stanu</i> wybrać ustawienie <i>Zapalone</i> lub <i>Zgaszone</i> .
Nie jest osiągnięta prędkość obrotowa biegu jałowego.	Za niskie napięcie akumulatora.	▶ Użyć całkowicie naładowanego akumulatora.
Nie osiągnięto oczekiwanej liczby skręceń na jedno ładowanie akumulatora.	Akumulator nie jest całkowicie naładowany.	▶ Użyć całkowicie naładowanego akumulatora.
	Podczas wkręcania wymagany jest wysoki moment obrotowy, np. do śrub z powłoką ochronną.	Jeśli przez dłuższy okres czasu wymagany jest wysoki moment obrotowy, np. do wielu obrotów, to wtedy znacznie zmniejszy się liczba wkręcań przypadająca na jedno ładowanie akumulatora.
	Akumulator przeszedł zbyt dużo cykli ładowania.	Po 800 cyklach ładowania pojemność zmniejsza się do około 60%. ▶ Użyć nowego akumulatora.
Światło sygnalizacji stanu miga, patrz rozdział 5.1 Wskaźnik stanu, strona 85.	przetwornik kąta jest uszkodzony.	▶ Nacisnąć wyłącznik startowy. Jeżeli światło sygnalizacji stanu nadal miga, wysłać narzędzie do naprawy do <i>Sales & Service Center</i> .
	Temperatura narzędzia jest za wysoka.	▶ Począć na ostygnięcie narzędzia. Obecne skręcanie można zakończyć, ale nie można rozpocząć nowego.
	Za niskie napięcie akumulatora.	▶ Wymienić akumulator.
	Ostrzeżenie o oczekującej kolejnej obsłudze technicznej.	▶ W celu przeprowadzenia obsługi technicznej, przesłać narzędzie do <i>Sales & Service Center</i> .

10 Utylizacja

Elementy konstrukcyjne i środki pomocnicze produktu kryją ryzyka dla zdrowia i środowiska. Produkt zawiera podzespoły, które można powtórnie wykorzystać, a także podzespoły wymagające zastosowania specjalnej utylizacji.

- ▶ Elementy opakowania oddzielić i zutylizować zgodnie z materiałami wykonania.
- ▶ Przestrzegać przepisów lokalnych.



Przestrzegać ogólnie obowiązujących wytycznych dotyczących utylizacji, takich jak niemiecka ustawa o urządzeniach elektrycznych i elektronicznych (ElektroG) i ustawa o akumulatorach (BattG).

- ▶ Zutylizować zużyte akumulatory.
- ▶ Narzędzie oraz uszkodzone/zużyte akumulatory należy oddać do zakładowego punktu zbiorczego lub do firmy *Sales & Service Center*.

1 O tomto dokumente

Tento dokument je zameraný na odborných pracovníkov pri inštalácii a údržbe (montér, technik údržby, servis, prevádzkovateľ).

Obsahuje informácie týkajúce sa

- bezpečného a správneho používania,
- funkcie,
- technických údajov a údržby,
- odstraňovania porúch.

Originálny dokument je písaný v nemčine.

Neobsahuje informácie na objednávanie náhradných dielov. Tieto informácie nájdete v samostatnom návode Parts Manual.

Neobsahuje pokyny na programovanie. Tieto informácie nájdete v samostatnom programovacom návode.

Ďalšie dokumenty

Číslo	Dokument
SP12-1125	Parts Manual – CLBA CellClutch
SP12-1126	Parts Manual – CLBP CellClutch
CE-1024	EÚ Vyhlásenie o zhode – CellClutch
P2260JH	Installationsanleitung – WLAN-Datenübertragung
P2280PM	Programmieranleitung – S168813 mPro400GC(D) & mPro200GC(-AP)
P2570PM	Programovací návod – S168715 CLBA & CLBP
P2600KA	Kurzanleitung – CellClutch CLBA & CLBP

Zvýraznenie v texte

- kurzíva* Označuje možnosti menu (z.B. diagnostika), vstupné polia, zaškrávané políčka, voliteľné polia, menu Dropdown alebo cesty.
- > Označuje výber jednej možnosti ponuky z menu, napr. *Súbor > Tlačiť*.
- <...> Označuje spínače, spínacie plochy alebo tlačidlá na externej klávesnici, napríklad <F5>.
- Courier* Označuje názvy súborov, napr. *setup.exe*.
- Označuje zoznamy, úroveň 1.
 - Označuje zoznamy, úroveň 2.
 - a) Označuje možnosti.
 - b)
 - > Označuje výsledky funkcie.
 - 1. (...) Označuje postupnosť krokov.
 - 2. (...)
 - ▶ Označuje jeden krok.

2 Bezpečnosť

- ▶ Prečítajte si všetky bezpečnostné upozornenia a pokyny. Nedodržanie bezpečnostných upozornení a pokynov môže spôsobiť zásah elektrickým prúdom, požiar a/alebo ťažké poranenia.
- ▶ Tento dokument starostlivo uschovajte pre budúcu potrebu!
- ▶ Tieto bezpečnostné upozornenia musia byť vždy prístupné všetkým osobám, ktoré používajú výrobok.

2.1 Varovania a upozornenia

Varovné upozornenia sú označené signálnym slovom a piktogramom:

- Signálne slovo opisuje závažnosť a pravdepodobnosť hroziaceho nebezpečenstva.
- Piktogram opisuje druh nebezpečenstva

	⚠ Nebezpečenstvo Symbol v spojení so slovom Nebezpečenstvo označuje ohrozenie s vysokým stupňom rizika, ktoré, ak sa mu nezabráni, môže mať za následok smrť alebo veľmi ťažké zranenia.
	⚠ Varovanie Symbol v spojení so slovom Varovanie označuje ohrozenie so stredným stupňom rizika, ktoré, ak sa mu nezabráni, môže mať za následok smrť alebo ťažké zranenia.
	⚠ Pozor Symbol v spojení so slovom Pozor označuje ohrozenie s nízkym stupňom rizika, ktoré, ak sa mu nezabráni, môže mať za následok ľahké alebo stredne ťažké zranenie.
	! Upozornenie Symbol v spojení so slovom Upozornenie označuje potencionálne škodlivú situáciu, ktorá, ak sa jej nezabráni, môže mať za následok škodu na majetku alebo životnom prostredí.



Všeobecné tipy na používanie a užitočné informácie, nejde však o varovania pred nebezpečenstvami.

Usporiadanie varovných upozornení

	⚠ Pozor Druh a zdroj nebezpečenstva. Možné následky, ak sa nebudú rešpektovať. ▶ Opatrenia na predchádzanie nebezpečenstvu.
-------------------------------------------------------------------------------------	----------------------------------------------------------------------------------------------------------------------------------------------------

2.2 Symboly na produkte



Elektrické napätie



Návod na používanie si starostlivo prečítajte.



Zhoda CE
Výrobok zodpovedá predpísaným technickým požiadavkám v Európe.



Zhoda CE.
Výrobok zodpovedá predpísaným technickým požiadavkám v Veľká Británia.



UL certifikované
Produkt zodpovedá predpísaným technickým požiadavkám mexického trhu.



Dodržiavajte miestne smernice o likvidácii pre všetky súčasti tohto výrobku a ich obaly.



Trieda ochrany III pre elektrické zariadenia / ochrana nízkym napätím.

2.3 Používanie podľa predpisov

Používateľ je zodpovedný za škody spôsobené nesprávnym používaním. Výrobok používajte len za týchto podmienok:

- Len spolu s komponentmi uvedenými v EÚ vyhlásení o zhode.
- Za predpísaných podmienok okolitého prostredia.
- V rámci rozsahu výkonu uvedenom v technických údajoch.
- So správnymi nastavenými parametrami náradia.
- V prostredí s triedou limitných hodnôt EMC A (elektromagnetická odolnosť proti rušeniu pre priemyselné prostredie).
- S odporúčanými akumulátormi/nabíjačkami.

2.4 Predvídateľné zneužitie

- ▶ Náradie NEPOUŽÍVAJTE ako kladivo.
- ▶ Používajte IBA ovládacie prvky, ktoré sú uvedené v EÚ vyhlásení o zhode.
- ▶ Náradie NEPOUŽÍVAJTE v prostredí ohrozenom výbuchom.
- ▶ Náradie NEPOUŽÍVAJTE vo vlhkom prostredí alebo vo voľnom priestranstve.
- ▶ Náradie NEROZBERAJTE ani NEUPRAVUJTE.

2.5 Zaškolenie personálu

Skrutkovací systém smie uvádzať do prevádzky, nastavovať a vykonávať jeho údržbu len personál, ktorý je vyškolenejší a kvalifikovaný pracovníkmi spoločnosti Apex Tool Group.

Produkt bol nastavený vopred spoločnosťou Apex Tool Group. Zmeny továrenských nastavení smie vykonávať len odborník¹⁸.

Prevádzkovateľ musí zabezpečiť, aby sa nový personál obsluhy a údržby zaškolil do obsluhy a údržby skrutkovacieho systému v rovnakom rozsahu a s rovnakou starostlivosťou.

Zaškoľujúci sa / vzdelávajúci sa / poučovaný personál môže so skrutkovacím systémom pracovať len pod dohľadom skúsenej osoby.

2.6 Normy/štandardy

Je nevyhnutné dodržiavať národné, štátne a miestne ustanovenia a normy.

Zhoda FCC a IC

Výrobok je v súlade s ustanoveniami FCC, časť 15. Zmeny alebo úpravy, ktoré neboli výslovne schválené výrobcom, môžu viesť k zániku povolenia na prevádzku tohto výrobku. Na jeho prevádzku platia dve podmienky:

- Výrobok nesmie spôsobovať rušivé interferencie.
- Výrobok musí absorbovať všetky prijaté interferencie, vrátane interferencií, ktoré môže spôsobiť neželanú prevádzku.

Zodpovedná strana FCC

Meno: William Cain
Pozícia: riaditeľ, R&D
Adresa: 670 Industrial Drive
Lexington, SC 29072
Spojené štáty americké
Telefón: +1 803 951 7558
E-Mail: William.Cain@ClecoTools.com

Toto zariadenie bolo testované a vyhovuje limitom pre digitálne zariadenia triedy A podľa časti 15 ustanovení FCC. Tieto limity sú navrhnuté tak, aby bola zabezpečená primeraná ochrana pred škodlivým rušením, keď sa výrobok prevádzkuje v priemyselnom prostredí. Toto zariadenie vytvára, používa a môže vyžarovať škodlivú vysokofrekvenčnú energiu. Ak nie je nainštalované a používané v súlade s pokynmi, môže rušiť rádiovú komunikáciu.

Prevádzka tohto zariadenia v obytnej oblasti môže spôsobiť škodlivé rušenie. V takom prípade musí používateľ odstrániť rušenie na vlastné náklady.

2.7 Všeobecné bezpečnostné upozornenia pre používanie elektrického náradia

VAROVANIE Prečítajte si všetky bezpečnostné upozornenia, inštrukcie, popisy k obrázkom a technické údaje, ktoré patria k tomuto elektrickému náradíu. Nedodržovanie nasledujúcich inštrukcií môže spôsobiť úraz elektrickým prúdom, požiar a/alebo ťažké poranenia.

Prečítajte si všetky bezpečnostné upozornenia a pokyny, aby ste v budúcnosti vedeli správne konať.

¹⁸ Odborníci sú príslušným spôsobom vyškolení a skúsení, aby dokázali rozpoznať potenciálne nebezpečné situácie.

Môžu vykonávať zodpovedajúce bezpečnostné opatrenia a sú povinní dodržiavať platné predpisy

Pojem „elektrické náradie“, používaný v bezpečnostných pokynoch, sa vzťahuje na sieťové elektrické náradie (so sieťovým káblom) alebo na akumulátorové elektrické náradie (bez sieťového kábla).

1 Bezpečné pracovisko

- a) **Pracovisko udržiajte čisté a dobre osvetlené.** Neporiadok a neosvetlené pracovisko môžu byť príčinou úrazov.
- b) **Nepracujte s elektrickým náradím v prostredí ohrozenom výbuchom, v ktorom sa nachádzajú horľavé tekutiny, plyny alebo prach.** Elektrické náradie vytvára iskrenie, ktoré môže zapáliť prach alebo výpary.
- c) **Zabezpečte, aby boli deti a iné osoby počas používania elektrického náradia v bezpečnej vzdialenosti.** Pri rozptýlení pozornosti môžete stratiť kontrolu nad náradím.

2 Elektrická bezpečnosť

- a) **Pripájacia zástrčka elektrického náradia musí byť kompatibilná so zásuvkou.** Zástrčka sa nijako nesmie meniť. Nepoužívajte zástrčkové adaptéry spolu s elektrickým náradím s ochranným uzemnením. Nezmenené zástrčky a vhodné zásuvky znižujú riziko úrazu elektrickým prúdom.
- b) **Vyvarujte sa telesného kontaktu s uzemnenými povrchmi, ako rúry, kúrenie, pece a chladničky.** Hrozí zvýšené riziko úrazu elektrickým prúdom, keď je vaše telo uzemnené.
- c) **Elektrické náradie držte mimo dažďa alebo vlhka.** Vniknutie vody do elektrického náradia zvyšuje riziko úrazu elektrickým prúdom.
- d) **Nepoužívajte prívodný kábel na iný účel, než na ktorý je určený, teda na prenášanie či zavesenie elektrického náradia alebo na vytiahnutie zástrčky zo sieťovej zásuvky.** Prívodný kábel chráňte pred vysokou teplotou, olejom, ostrými hranami alebo pohybujúcimi sa dielmi. Poškodené alebo zamotané prívodné káble zvyšujú riziko úrazu elektrickým prúdom.
- e) **Keď s elektrickým náradím pracujete vonku, používajte len predlžovacie káble, ktoré sú vhodné aj pre vonkajšie prostredie.** Použitie predlžovacieho kábla pre vonkajšie prostredie znižuje riziko úrazu elektrickým prúdom.
- f) **Ak sa nedá vyhnúť prevádzke elektrického náradia vo vlhkom prostredí, použite prúdový chránič.** Používanie prúdového chrániča znižuje riziko úrazu elektrickým prúdom.

3 Bezpečnosť osôb

- a) **Buďte sústredený, dávajte pozor na to, čo robíte a k práci s elektrickým náradím pristupujte s rozvahou.** Elektrické náradie nepoužívajte, keď ste unavený alebo pod vplyvom drog, alkoholu alebo liekov. Moment nepozornosti pri používaní elektrického náradia môže viesť k závažným poraneniam.
- b) **Noste osobné ochranné pracovné prostriedky a vždy používajte ochranné okuliare.** Nosenie osobných ochranných pracovných prostriedkov, ako je ochranná maska, protišmyková obuv, ochranná

- helma alebo ochrana sluchu, podľa druhu a použitia elektrického náradia, znižuje riziko vzniku poranení.
- c) **Zabráňte neúmyselnému uvedeniu do prevádzky.** Prv než elektrické náradie zapojíte do elektrickej siete a/alebo ho pripojíte k akumulátoru, zodvihnete ho alebo prenášate, ubezpečte sa, že je vypnuté. Keď pri prenášaní elektrického náradia máte prst na spínači alebo keď náradie pripájate zapnuté k zdroju elektrického napájania, môže dôjsť k úrazu.
- d) **Prv než elektrické náradie zapnete, odstráňte nastavovacie nástroje alebo skrutkové kľúče.** Nástroj alebo kľúč, ktorý sa nachádza v otáčajúcej sa časti elektrického náradia, môže spôsobiť poranenie.
- e) **Vyvarujte sa abnormálneho držania tela.** Postarajte sa o to, aby ste mali stabilný postoj a vždy udržiavajte rovnováhu. Budete tak môcť lepšie kontrolovať elektrické náradie v neočakávaných situáciách.
- f) **Noste vhodný odev.** Nepoužívajte voľný odev alebo šperky. Vlasy a odev majte v dostatočnej vzdialenosti od pohybujúcich sa dielov. Voľný odev, šperky alebo dlhé vlasy sa môžu zachytiť o pohyblivé časti.
- g) **Ak je možné nainštalovať zariadenia na odsávanie a zachytávanie prachu, je potrebné ich správne pripojiť a používať.** Používanie odsávania prachu môže znížiť riziko poškodenia zdravia prachom.
- h) **Nepodľahnite pocitu falošnej bezpečnosti a neprestávajte dodržiavať bezpečnostné pravidlá pre elektrické náradie, aj keď už budete po početnom použití s elektrickým náradím dôverne oboznámení.** Nedostatok pozornosti pri manipulácii môže počas zlomku sekundy spôsobiť ťažké poranenia.

4 Použitie / ošetrovanie elektrického náradia

- a) **Elektrické náradie nepreťažujte.** Používajte vždy elektrické náradie určené na danú prácu. S vhodným elektrickým náradím sa vám bude pracovať lepšie a bezpečnejšie v uvedenom výkonovom rozsahu.
- b) **Nepoužívajte elektrické náradie s pokazeným spínačom.** Elektrické náradie, ktoré sa nedá zapínať alebo vypínať, je nebezpečné a musí sa opraviť.
- c) **Vytiahnite zástrčku zo sieťovej zásuvky a/alebo vyberte odnímateľný akumulátor, než budete vykonávať nastavenie náradia, meniť nástroje alebo predtým, než elektrické náradie odložíte.** Toto bezpečnostné opatrenie zabráni neúmyselnému spusteniu elektrického náradia.
- d) **Nepoužívané elektrické náradie odložte mimo dosahu detí.** Nedovoľte, aby elektrické náradie používali osoby, ktoré s ním nie sú oboznámené alebo ktoré nečítali tieto inštrukcie. Elektrické náradie predstavuje nebezpečenstvo, keď ho používa neskúsená osoba.
- e) **Svedomito sa starajte o elektrické náradie.** Skontrolujte, či pohyblivé časti bezchybne fungujú a nezasekávajú sa, či časti náradia nie sú zlomené alebo poškodené, aby nebola funkcia elektrického náradia nepriaznivo ovplyvnená. Poškodené diely dajte pred použitím elektrického náradia opraviť. Príčinou mnohých úrazov je zlá údržba elektrického náradia.
- f) **Rezacie nástroje udržiavajte ostré a čisté.** Svedomito udržiavané rezacie nástroje s ostrými reznými

hranami sa zriedkavejšie zasekávajú a lepšie sa vedú.

- g) **Elektrické náradie, príslušenstvo, vkladacie nástroje atď. používajte v súlade s týmito pokynmi. Zohľadňujte pritom pracovné podmienky a vykonávanú činnosť. Používanie elektrického náradia na iné ako určené použitie môže viesť k vzniku nebezpečných situácií.**
- h) **Dbajte na to, aby boli rukoväti a úchopové plochy suché, čisté a bez oleja a mastnoty. Klzké rukoväti a plochy na uchopenie neumožňujú bezpečné ovládanie a kontrolu nad elektrickým náradím v nepredvídaných situáciách.**

5 Servis

Opravu elektrického náradia zverte len kvalifikovanému odbornému personálu a len s použitím originálnych náhradných súčiastok. Zostane tak zachovaná bezpečnosť elektrického náradia.

2.8 Špeciálne bezpečnostné upozornenia pre používanie elektrického náradia

Pojem „elektrické náradie“, používaný v bezpečnostných pokynoch, sa vzťahuje na sieťové elektrické náradie (so sieťovým káblom) alebo na akumulátorové elektrické náradie (bez sieťového kábla).

- a) Naše izolácie nie sú izolácie v zmysle VDE: Hlavne keď vykonávate práce, pri ktorých by mohla skrutka natrafiť na skryté elektrické vedenia alebo vlastný sieťový kábel, držte náradie za izolované úchopové plochy. Kontakt skrutky s vedením pod napätím môže spôsobiť, že aj kovové časti náradia sa dostanú pod napätie a môžu spôsobiť úraz elektrickým prúdom.
- b) Náradie držte v ruke pevne. Počítajte s krátkodobou zmenou reakčného momentu.
- c) Pri používaní náradia na zúžených miestach a pri uťahovacích momentoch nad (...) Nm vždy používajte reakčnú tyč.
- Rovné náradie 4 Nm
 - Pištoľové náradie 10 Nm
 - Uholové náradie 60 Nm
- d) Pri použití nikdy nedávajte ruku na reakčnú tyč.
- e) Skontrolujte, či je závesný strmeň riadne upevnený na vahadle.

Osobné ochranné pomôcky

- ▶ Pri práci s rotujúcimi dielmi nenoste rukavice.
 - Odporúčanie: Voľne sa otáčajúce skrutkovacie náradie APEX s ochranou u-GUARD.
- ▶ Príp. noste sieťku na vlasy.

Použitie / ošetrovanie elektrického náradia

- ▶ Používajte len skrutkovacie nadstavce pre strojovo poháňané nástroje.
- ▶ Dbajte na bezpečné zacvaknutie skrutkovacích nadstavcov.
- ▶ Skrutkovací nadstavec nenasadzujte na skrutkovaciu hlavu šikmo.
- ▶ Kontrolujte skrutkovacie nadstavce, či nie sú viditeľne poškodené a nemajú prasklinky. Poškodené skrutkovacie nadstavce ihneď vymeňte.

- ▶ Bezkáblvé náradie EC: Neotvárajte akumulátor.

3 Rozsah dodávky

- Správne náradie (bez akumulátora)
- Návod na obsluhu
- EÚ Vyhlásenie o zhode
- Záruka
- Momentový kľúč, obj. č. 204963 (#1 Phillips)

4 Preprava / skladovanie

- ▶ Výrobok prepravujte alebo skladujte iba v originálnom obale. Obal je recyklovateľný.
- ▶ V prípade poškodeného obalu skontrolujte viditeľné poškodenie dielu. Informujte o tom prepravcu, prípadne vášho Sales & Service Centers.
- ▶ Počas skladovania odpojte napájanie *pozri kapitolu 8.4 Podmienky prostredia, strana 98.*

5 Opis výrobku

Akumulátorové, ručne vedené náradie na uťahovanie/uvoľňovanie závitových spojov:

- Farebné pracovné svetlo pre sekundárnu vizuálnu spätnú väzbu.
- Jednoduché pripojenie cez WLAN a Bluetooth 4.0.

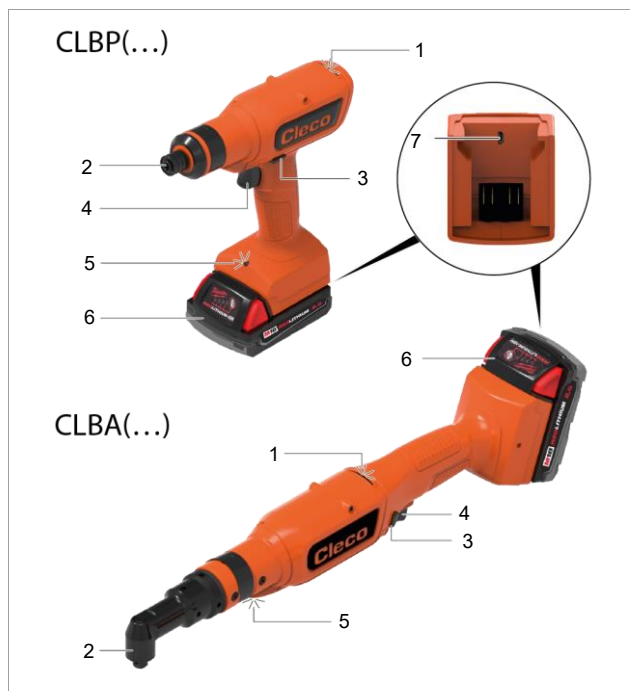











































Obr. 9-1: Opis výrobku CLBP(...) a CLBA(...)





1	Stavové svetlo
2	Výstup
3	Prepínač smeru otáčania
4	Štartovací spínač
5	Pracovné svetlo
6	Akumulátor (dostupný ako samostatný tovar)
7	Prípojka Micro USB-B

5.1 Indikácia stavu

Farba a trvanie LED indikácie signalizujú stav skrutkového spojenia a náradia.

Stavové svetlo	Pracovné svetlo	Zvukový signál	Význam
 15 s	 3 s	—	Výsledok skrutkovania OK
 15 s	 3 s		Výsledok skrutkovania NOK
 1 s	 1 s		Oneskorenie opakovaného štartu
 1 s	 1 s		Dvojitá ochrana
—	 3 s Po uvoľnení štartovacieho spínača	—	Pracovné svetlo aktivované štartovacím spínačom
  — 15 s	 3 s	 — 	Taktovanie OK (celkový výsledok skrutkovania)
  — 15 s	 3 s	 — 	Taktovanie NOK (celkový výsledok skrutkovania)
 —  — Do konca udalosti	 —  — Do konca udalosti	 — 	Náradie je prehriate
   — Do konca udalosti	—	—	Signál údržby
  — Do konca udalosti	  — Do konca udalosti	—	Slabé napätie akumulátora
 —  — Do pripojenia	—	—	Vyhľadávanie WLAN
 3 s	—	—	K WLAN pripojené
 Do konca udalosti	 Do konca udalosti	 — 	Všeobecná chyba

Legenda

Symbol	Význam
	Zelená LED svieti
	Modrá LED svieti
	Červená LED svieti
	Je počuť bzučiaci zvuk
—	Pauza

6 Pred uvedením do prevádzky

Nabíjanie akumulátora

Akumulátor sa dodáva čiastočne nabitý a pred prvým použitím ho musíte úplne nabíť.

- Pozri originálny návod na obsluhu nabíjačky *Milwaukee*.
- Nepoužívajte iný akumulátor / nabíjačku, ako sú tieto:

akumulátor 18 V

Obj. číslo	Kapacita
T50-1000497	2,0 Ah
T50-1000498	5,0 Ah

Nabíjačka 18 V

Obj. číslo	Krajina	
T50-1000499	Severná Amerika	Jednoduchá
T50-1000506	Európa	
T50-1000507	Brazília	
T50-1000543	Argentína	
T50-1000544	Veľká Británia	
T50-1000545	Čína	
T50-1000500	Severná Amerika	6-násobná
T50-1000508	Európa	
T50-1000547	Veľká Británia	

Nastavenie krútiaceho momentu

	<p>⚠ Pozor</p> <p>Nebezpečenstvo v dôsledku vtiahnutia Neúmyselné uvedenie do prevádzky môže viesť k spusteniu výstupu a spôsobiť vážne poranenie prstov.</p> <ul style="list-style-type: none"> ► Pri práci na náradí odpojte náradie od napájania.
-------------------------------------------------------------------------------------	---------------------------------------------------------------------------------------------------------------------------------------------------------------------------------------------------------------------------------------------------------------------------------------

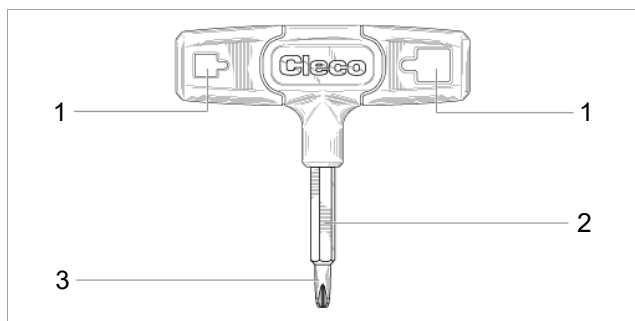

Obr. 9-2: Nastavovací nástroj obj. č. T50-1001619

1	Štvorcový otvor pre štvorhranný pohon
2	Šesťhranný pohon pre otočné výstupy s vnútorným šesťhranom
3	Koniec skrutkovača na nastavenie spojenia

- Otočte nastavovací nástroj (pozri rozsah dodávky) a nastavte požadovaný krútiaci moment:
- otáčaním v smere hodinových ručičiek zvýšite krútiaci moment.
 - otáčaním proti smeru hodinových ručičiek znížite krútiaci moment.

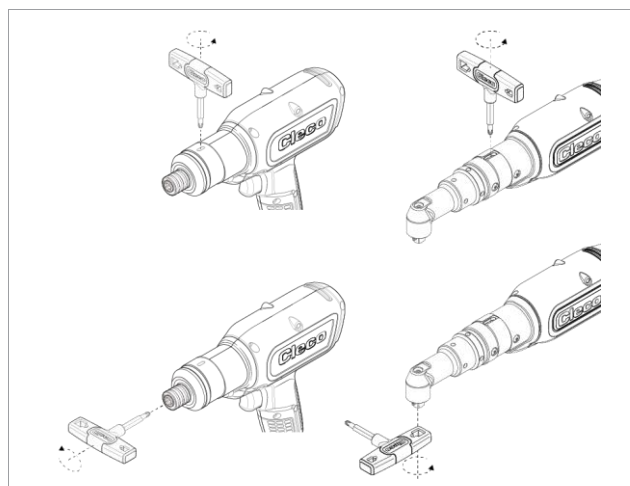

Obr. 9-3: Nastavenie krútiaceho momentu



Odporúčanie: začnite najskôr s najnižším krútiacim momentom a potom pomaly zvyšujte hodnotu, kým nedosiahnete cieľový krútiaci moment.

7 Údržba

Zavedenie komplexného programu bezpečnostnej údržby pre zaistenie pravidelnej kontroly všetkých fáz prevádzkovania náradia a napojenia na zdroj prúdu.



Upozornenie

Strata záruky

Opravy môže vykonávať len autorizovaný personál Apex Tool Group. Otvorenie krytu náradia znamená stratu záruky.

- V prípade opravy zašlite kompletne náradie do Sales & Service Centers!

Údržba vždy po ... skrutkovacích cykloch ¹	Opatrenia
Denne	<ul style="list-style-type: none"> ► Skontrolujte všetky pripojenia. ► Vykonajte vizuálnu kontrolu celkového poškodenia. ► Vykonajte všeobecný funkčný test a sledujte, či sa nevyskytujú nadmerné vibrácie alebo nezvyčajné zvuky.
250.000	<ul style="list-style-type: none"> ► Náradie zašlite na posúdenie do certifikovaného strediska Sales & Service Centers.

8 Technické údaje

8.1 Uhol

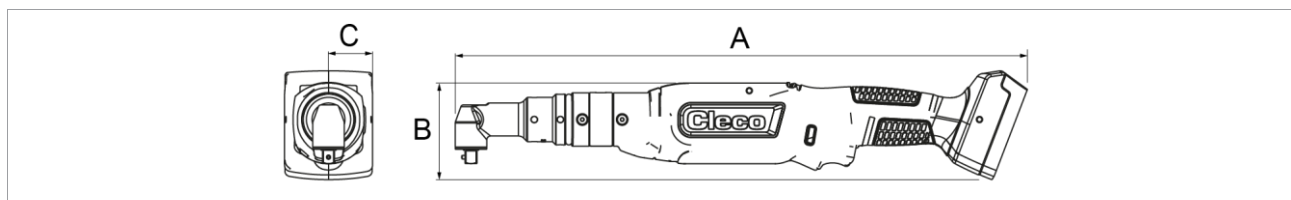

¹ Použitie pri 80 % maximálneho krútiaceho momentu.

Náradie	WLAN	Krútiaci moment Nm		Otáčky ot/min		Hmotnosť kg	A mm	B mm	C mm	Výstup
		Min.	Max.	Min.	Max.					
CLBA083 CLBAW083-(...)	- x	2,2	8	92	915	1,46	452,5	76	12,5	3/8"
CLBA123 CLBAW123-(...)	- x	3,3	12	65	650	1,46	452,5	76	12,5	3/8"
CLBA203 CLBAW203-(...)	- x	8,3	21	36	360	1,73	491,5	76	15,0	3/8"
CLBA303 CLBAW303-(...)	- x	8,3	30	26	255	1,73	491,5	76	15,0	3/8"
CLBA403 CLBAW403-(...)	- x	15,1	41	19	190	1,83	513,0	76	18,5	3/8"
CLBA653 CLBAW653-(...)	- x	16	65	12	115	1,93	523,6	76	19,0	3/8"

Hodnoty bez akumulátora

Nástroje WLAN, Suffix obj. č.:

00: Celosvetovo
CN: Čína

EÚ: Európa
NA: Severná Amerika

8.2 Pištoľ

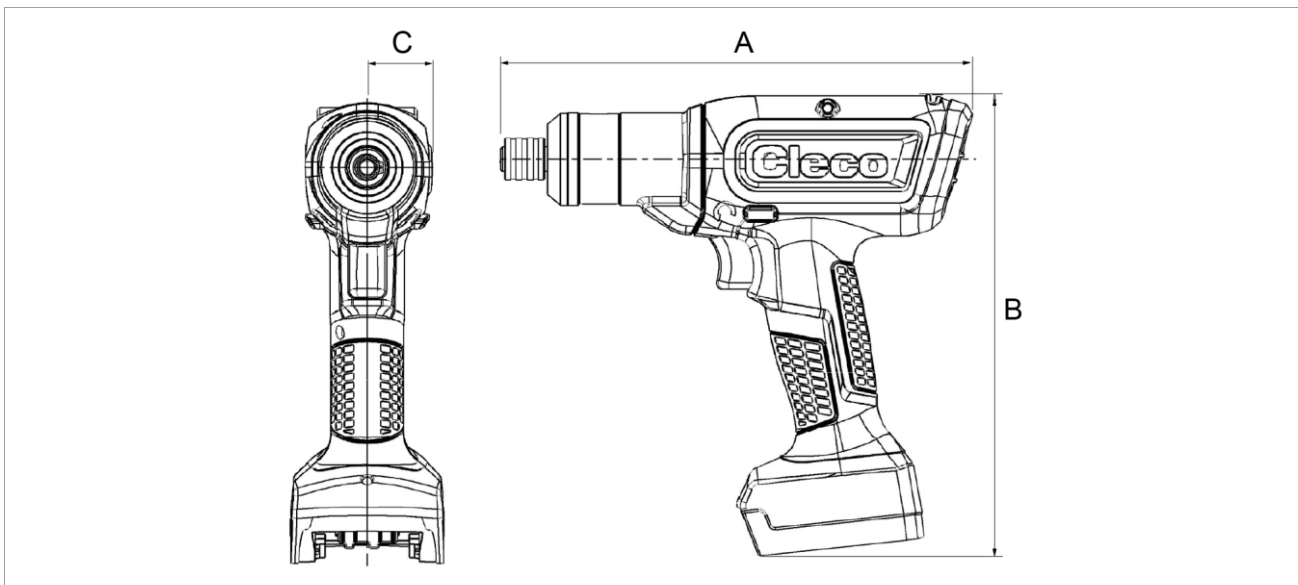

Náradie	WLAN	Krútiaci moment Nm		Otáčky ot/min		Hmotnosť kg	A mm	B mm	C mm	Výstup
		Min.	Max.	Min.	Max.					
CLBP04Q CLBPW04Q-(...)	- x	1,1	4	177	1 770	1,05	213,5	209	28,5	1/4"
CLBP08Q CLBPW08Q-(...)	- x	2,1	8	99	985	1,05	213,5	209	28,5	1/4"
CLBP12Q CLBPW12Q-(...)	- x	3,2	12	70	700	1,05	213,5	209	28,5	1/4"

Hodnoty bez akumulátora

Nástroje WLAN, Suffix obj. č.:

00: Celosvetovo

EÚ: Európa

8.3 Emisíí

Obj. číslo	Hladina zvuku Neutrálne ISO 15744 [dB(A)]	Hladina Neistota	Úroveň vibrácií Bez zaťaženia ISO 28927-2 [m/s ²]	Úroveň vibrácií Neistota
CLBP04Q CLBPW04Q-(...)	< 70	±3	< 2,5	1,5
CLBP08Q CLBPW08Q-(...)	< 70	±3	< 2,5	1,5
CLBP12Q CLBPW12Q-(...)	< 70	±3	< 2,5	1,5
CLBA083 CLBAW083-(...)	< 70	±3	< 2,5	1,5
CLBA123 CLBAW123-(...)	< 70	±3	< 2,5	1,5
CLBA203 CLBAW203-(...)	< 70	±3	< 2,5	1,5
CLBA303 CLBAW303-(...)	< 70	±3	< 2,5	1,5
CLBA403 CLBAW403-(...)	< 70	±3	< 2,5	1,5
CLBA653 CLBAW653-(...)	< 70	±3	< 2,5	1,5

8.4 Podmienky prostredia

Znaky	Údaje
Miesto použitia	V interiéri
Pracovná teplota	0 °C – 40 °C
Skladovacia teplota	-25 °C – 65 °C
Spôsob chladenia	Konvekcia (vlastné chladenie)
Relatívna vlhkosť vzduchu	10 % – 90 % nekondenzujúca
Nadmorská výška inštalácie	Do 3 000 m
Druh krytia podľa EN 60529	IP40

9 Vyhľadávanie chýb

Problém	Možná príčina	Opatrenie
Náradie sa nespustí.	Otáčky nie sú parametri- zované.	► Parametrizujte otáčky pre všetky aktívne stupne.
	Teplota náradia je príliš vysoká.	► Náradie nechajte vychladnúť.
	Napätie akumulátora je príliš nízke.	► Vymeňte akumulátor.
Náradie nie je rozpoznané.	Softvér nie je správny.	► Skontrolujte počítačový softvér <i>CellClutch</i> .
	Neexistuje pripojenie k počítaču / laptopu.	► Skontrolujte USB kábel. ► Skontrolujte počítačový riadiacu jednotku.
	Náradie je chybné.	► Vymeňte náradie.

Problém	Možná příčina	Opatrenie
Náradie sa pri aktivovanom ľavom chode nespustí.	Parameter pre otáčky v ľavom chode je nastavený na 0 1/min.	▶ Parametrizujte otáčky pre ľavý chod: V počítačovom softvéri <i>CellClutch</i> v časti <i>Nastavenia programu vpred a vzad</i> parametrizujte <i>Otáčky</i> a <i>Otáčanie</i> .
Náradie sa spustí v pravom chode, nie však v ľavom chode.	Nie je parametrizovaný ľavý chod.	▶ Parametrizujte ľavý chod: V počítačovom softvéri <i>CellClutch</i> sa v časti <i>Nastavenia programu vpred a vzad</i> postavte <i>Otáčanie</i> na <i>Dozadu</i> a parametrizujte <i>Otáčky</i> .  Ak je pri [AT_Aktive Drehrichtung (1051)] zvolené nastavenie <i>Dopredu</i> , ľavý chod prepínača smeru otáčania nemá žiadnu funkciu.
Náradie sa predčasne vypne.	Obsluhujúca osoba uvoľní štartovací spínač skôr, ako riadenie vypne náradie.	▶ Uistite sa, že obsluhujúca osoba drží štartovací spínač stlačený počas celej sekvencie.
	Čas monitorovania presahuje štandardný čas 30 sekúnd.	▶ Predĺžte čas monitorovania.
Náradie nemení otáčky.	Otáčky sú na všetkých stupňoch rovnaké.	▶ Uistite sa, že sú otáčky na všetkých stupňoch správne.
Stavové/pracovné svetlo nie je aktívne.	Deaktivované nastavením parametrov.	▶ Aktivujte pracovné svetlo: V počítačovom softvéri <i>CellClutch</i> pri <i>Pracovné svetlo</i> zvolte nastavenie <i>Svetlé</i> alebo <i>Tmavé</i> . ▶ Aktivujte stavové svetlo: V počítačovom softvéri <i>CellClutch</i> pri <i>Stavové svetlo</i> zvolte nastavenie <i>Svetlé</i> alebo <i>Tmavé</i> .
Na voľnobehu sa otáčky nedosiahnu.	Napätie akumulátora je príliš nízke.	▶ Použite plne nabitý akumulátor.
Očakávaný počet skrutkovaní na jedno nabitie akumulátora sa nedosiahne.	Akumulátor nie je plne nabitý.	▶ Použite plne nabitý akumulátor.
	Počas priebehu skrutkovania je potrebný vysoký krútiaci moment, napr. na skrutky s povrchovou vrstvou.	Ak sa používa vysoký krútiaci moment dlhší čas, napr. na viac otočení, potom sa počet skrutkovaní na jedno nabitie akumulátora podstatne zníži.
	Akumulátor vykonal príliš veľa nabíjajúcich cyklov.	Po 800 nabíjajúcich cykloch sa kapacita zníži približne na 60 %. ▶ Použite nový akumulátor.
Stavové svetlo bliká <i>pozri kapitolu 5.1 Indikácia stavu, strana 95</i> .	Snímač uhla je chybný.	▶ Stlačte štartovací spínač. Ak stavové svetlo naďalej svieti, náradie zašlite na opravu do strediska <i>Sales & Service Centers</i> .
	Teplota náradia je príliš vysoká.	▶ Náradie nechajte vychladnúť. Aktuálne skrutkovanie je možné ukončiť, ale nie je možné začať nové.
	Napätie akumulátora je príliš nízke.	▶ Vymeňte akumulátor.
	Varovanie, že je potrebná ďalšia údržba.	▶ Náradie zašlite na údržbu do strediska <i>Sales & Service Centers</i> .

SK 10 Likvidácia

Komponenty a pomocné materiály výrobku predstavujú riziko pre zdravie a životné prostredie. Výrobok obsahuje komponenty, ktoré sa dajú recyklovať, a komponenty, ktoré si vyžadujú špeciálnu likvidáciu.

- ▶ Súčasti obalu roztriedte a zlikvidujte podľa druhu.
- ▶ Dodržiavajte miestne platné predpisy.



Dodržiavajte všeobecne platné smernice o likvidácii elektrických a elektronických zariadení a akumulátorov.

- ▶ Opatrované akumulátory zlikvidujte.
- ▶ Nástroje a chybné/vybité zdroje energetického napájania odovzdajte v prevádzkovej zberni alebo v *Sales & Service Centers*.

1 Tudnivalók a dokumentumról

Ez a dokumentum a telepítési és karbantartási szakembereknek (telepítők, karbantartók, szervizszemélyzet, üzemeltetők) szól.

Információkat tartalmaz

- a biztonságos, szakszerű alkalmazásról.
- a működésről.
- a műszaki adatokról és a karbantartásról.
- a hibaelhárításról.

A dokumentum eredeti nyelve német.

A pótalkatrészek rendeléséről nem tartalmaz tudnivalókat. Ahhoz lásd a külön pótalkatrész útmutatót (Parts Manual).

Programozási utasításokat nem tartalmaz. Ahhoz lásd a külön programozási útmutatót.

További dokumentumok

Szám	Dokumentum
SP12-1125	Parts Manual – CLBA CellClutch
SP12-1126	Parts Manual – CLBP CellClutch
CE-1024	EU Megfelelőségi nyilatkozat – Cell-Clutch
P2260JH	Installationsanleitung – WLAN-Datenübertragung
P2280PM	Programmieranleitung – S168813 mPro400GC(D) & mPro200GC(-AP)
P2570PM	Programozási útmutató – S168715 CLBA & CLBP
P2600KA	Kurzanleitung – CellClutch CLBA & CLBP

Jelölések a szövegben

dőlt betű Menüopciókat (pl. diagnosztika), adatbeviteli mezőket, jelölőnégyzeteket, opciómezőket, illetve legördülő menüket és elérési utakat jelöl.

> Az adott menü menüopcióinak választékát jelöli, például *Fájl > Nyomtatás*.

<...> Kapcsolókat, nyomógombokat vagy külső billentyűzet billentyűit jelöli, pl. <F5>.

Courier betűtípus Fájlnéveket jelöl, pl. *setup.exe*.

• Listákat jelöl, 1. szint

– Listákat jelöl, 2. szint

a) Opciókat jelöl

b)

➤ Eredményeket jelöl.

1. (...) Kezelési lépéseket jelöl.

2. (...)

▶ Egyetlen kezelési lépést jelöl.

2 Biztonság

▶ Olvassa el az összes biztonsági tudnivalót és utasítást. A biztonsági tudnivalók és utasítások betartásának figyelmen kívül hagyása áramütést, tüzet és/vagy súlyos sérüléseket okozhat.

▶ Gondosan őrizze meg ezt a dokumentumot későbbi felhasználásra!

▶ Ezeknek a biztonsági utasításoknak mindenkor hozzáférhetőnek kell lenniük a terméket használó valamennyi személy számára.

2.1 Figyelmeztetések és tudnivalók

A figyelmeztetéseket egy címszó és egy piktogram jelöli:

- A címszó megadja a fenyegető veszély súlyosságát és valószínűségét.
- A piktogram jelzi a veszély fajtáját

	Veszély
	A Veszély szóval együtt megjelenő szimbólum olyan magas kockázatú veszélyeztetést jelöl, amely a bekövetkezése esetén igen súlyos, akár halálos sérülést okozhat.

	Figyelmeztetés
	A Figyelmeztetés szóval együtt megjelenő szimbólum olyan közepes kockázatú veszélyeztetést jelöl, amely a bekövetkezése esetén súlyos, akár halálos sérülést okozhat.

	Vigyázat
	A Vigyázat szóval együtt megjelenő szimbólum olyan alacsony kockázatú veszélyeztetést jelöl, amely a bekövetkezése esetén könnyű vagy közepesen súlyos sérülést, ill. környezeti károkat okozhat.

	Tudnivaló
	A Tudnivaló szóval együtt megjelenő szimbólum olyan lehetséges ártalmas helyzetet jelöl, amely a bekövetkezése esetén dologi, illetve környezeti károkhöz vezethet.

 általános használati tippeket és hasznos információkat tartalmaznak, de nem hívják fel a figyelmet a veszélyforrásokra.

Figyelmeztetések felépítése

	Vigyázat
	Veszély jellege és forrása. A figyelmen kívül hagyás lehetséges következményei. ▶ Teendők a veszély elkerülésére.

2.2 Szimbólumok a terméken



Elektromos feszültség



Alaposan olvassa át a kezelési útmutatót.



CE-konform
A termék megfelel az Európára vonatkozóan előírt műszaki követelményeknek.



UKCA-konform. A termék megfelel az Nagy-Britannia vonatkozóan előírt műszaki követelményeknek.



UL-tanúsítvánnyal
A termék megfelel a mexikói piacra vonatkozóan előírt műszaki követelményeknek.



A termék minden komponensére és csomagolására vonatkozóan vegye figyelembe az ártalmatlanításra vonatkozó helyi előírásokat.



Elektromos berendezések III. védelmi osztálya / Alacsony feszültség elleni védelem.

2.3 Rendeltetészerű használat

A nem rendeltetészerű használatból eredő károkért a felhasználó felel. A termék csak a következő feltételek mellett használható:

- Csak Az EU megfelelőségi nyilatkozatban feltüntetett komponensekkel együtt.
- Az előírt környezeti feltételek mellett.
- A műszaki adatokban megadott teljesítménytartományban.
- A megfelelően beállított szerszámparaméterekkel.
- Az A jelű EMC-határértékosztálynak (ipari területekre vonatkozó elektromágneses zavartűrési) megfelelő környezetben .
- Az ajánlott akkukkal / töltőkészülékekkel.

2.4 Előre látható visszaélés

- ▶ A szerszámot kalapácsként használni TILOS.
- ▶ CSAK az EU megfelelőségi nyilatkozatban feltüntetett vezérlések használhatók.
- ▶ A szerszámot robbanásveszélyes területen használni TILOS.
- ▶ A szerszámot nedves környezetben és a szabadban használni TILOS.
- ▶ A szerszámot szétszerelni vagy átalakítani TILOS.

2.5 A személyzet oktatása

A csavarozórendszer üzembe helyezését, beállítását és tesztelését csak az Apex Tool Group munkatársai által kiképzett és minősített személyek végezhetik.

A terméket az Apex Tool Group előre beállította. A gyári beállítások módosítását csak szakképzett személy végezheti²⁰.

Az üzemeltető felelőssége, hogy az újonnan beállított kezelő- és karbantartó személyzet betanítása a csavarozórendszer kezelésére és javítására ugyanolyan terjedelemben és gondossággal történjen.

A kiképzés / oktatás / betanítás alatt álló személyzet csak tapasztalt személy felügyelete mellett dolgozhat a csavarozórendszeren.

2.6 Szabványok / standardok

A nemzeti, állami és helyi rendelkezések és szabványok betartása kötelező.

FCC- és IC-megfelelőség

A termék megfelel az FCC előírások 15. részének. A gyártó által kifejezetten nem engedélyezett változtatások és módosítások a termék üzemeltetési engedélyének elvesztésével járhatnak. Az üzemeltetés a következő feltétellel engedélyezett:

- A termék nem okozhat káros interferenciákat.
- A terméknek a rá ható összes interferenciát el kell viselnie, azokat is, amelyek nem kívánt működést idézhetnek elő.

Felelős fél az FCC felé

Név: William Cain

Pozíció: fejlesztési igazgató

Cím: 670 Industrial Drive

Lexington, SC 29072

U. S. A.

Telefon: +1 803 951 7558

E-mail: William.Cain@ClecoTools.com

Ez a készülék tesztelésen esett át és az FCC előírások 15. része értelmében megfelel az A osztályú digitális készülékekre vonatkozó határértékeknek. Ezeknek a határértékeknek megfelelő védelmet kell kínálni a káros interferenciák ellen a termék ipari környezetben történő üzemeltetése esetén. Ez a termék nagyfrekvenciás energiát állít elő, használ fel és sugározhat ki, ezért a kezelési útmutatónak nem megfelelő telepítés, illetve használat esetén rádiózavarokat okozhat.

A termék lakókörnyezetben való működtetése káros zavarokkal járhat. Ebben az esetben a zavarokat a felhasználónak kell megszüntetnie saját költségén.

2.7 Általános biztonsági tudnivalók az elektromos szerszámokról

FIGYELMEZTETÉS Olvassa el az ehhez az elektromos szerszámhoz tartozó összes biztonsági tudnivalót, utasítást, illusztrációt és műszaki adatot. A következő utasítások betartásának elmulasztása áramütést, tüzet és/vagy súlyos sérüléseket okozhat.

²⁰ A szakképzett személyek megfelelő képzettséggel és tapasztalattal rendelkeznek a potenciálisan veszélyes helyzetek felismeréséhez. Képesek megfelelő biztonsági

intézkedések megtételére és kötelezően betartják az érvényben levő előírásokat

Őrizze meg az összes biztonsági tudnivalót és utasítást a jövőbeli használat céljaira.

A biztonsági tudnivalók szövegében alkalmazott „elektromos szerszám” megnevezés a hálózatról (hálózati kábel) üzemeltetett elektromos szerszámokra vagy akkumulátorról üzemeltetett (hálózati kábel nélküli) elektromos szerszámokra vonatkozik).

1 Munkahelyi biztonság

- Tartsa tisztán és jól megvilágítva a munkaterületét.** A rendetlen vagy kivilágítatlan munkaterületek balesetekhez vezethetnek.
- Ne dolgozzon az elektromos szerszámmal robbanásveszélyes környezetben, amelyben gyúlékony folyadékok, gázok vagy porok találhatóak.** Az elektromos szerszámok működése során szikrák keletkeznek, amelyek meggyújthatják a port vagy a gőzöket.
- Az elektromos szerszámok használata közben tartsa távol a gyermekeket és más személyeket.** Figyelemelvonás esetén elveszítheti az ellenőrzést a készülék felett.

2 Elektromos biztonság

- Az elektromos szerszám csatlakozódugójának illeszkednie kell a csatlakozóaljzatba. A csatlakozódugót semmilyen módon nem szabad megváltoztatni. Ne használjon adapteres csatlakozót védőföldelésű elektromos szerszámokkal együtt.** A változtatás nélküli csatlakozódugók és az illeszkedő csatlakozóaljzatok csökkentik az áramütés veszélyét.
- Kerülje el, hogy teste földelt felületekkel, mint a csövekkel, fűtőberendezésekkel, tűzhelyekkel és hűtőszekrényekkel érintkezzen.** Fokozott az áramütés veszélye, ha teste földelve van.
- Tartsa távol az elektromos szerszámokat esőtől vagy nedvességtől.** A víz behatolása az elektromos szerszámba megnöveli az áramütés kockázatát.
- Ne használja a csatlakozó vezetéket más célra, például az elektromos szerszám hordozására, felakasztására vagy a csatlakozódugó csatlakozóaljzatból való kihúzására.** Tartsa távol a csatlakozó vezetéket hőtől, olajtól, éles szegélyektől vagy a készülék mozgó alkatrészeitől. A sérült vagy összegabalyodott csatlakozó vezetékek megnövelik az áramütés kockázatát.
- Ha egy elektromos szerszámmal a szabadban dolgozik, csak kültéri használatra is alkalmas hosszabbító kábeleket használjon.** A kültéri használatra alkalmas hosszabbító kábel használata csökkenti az áramütés kockázatát.
- Ha az elektromos szerszám nedves környezetben történő használata elkerülhetetlen, használjon hibaáram-védőkapcsolót.** A hibaáram-védőkapcsoló alkalmazása csökkenti az áramütés veszélyét.

3 Személyi biztonság

- Legyen figyelmes, ügyeljen arra, amit csinál, és az elektromos szerszámmal történő munkavégzés esetén gondolja át a teendőit.** Ne használjon elektromos szerszámot, ha fáradt, vagy ha kábítószerek, alkohol vagy gyógyszerek hatása alatt áll. Az elektromos szerszám használata közben akár

egy pillanatnyi figyelmetlenség is súlyos sérülésekhez vezethet.

- Viseljen személyes védőfelszerelést, és mindig használjon védőszemüveget.** A személyes védőfelszerelések, mint az elektromos szerszám fajtájának és használatának megfelelő porvédőmaszk, csúszásmentes munkavédelmi cipő, védősisak vagy fülvédő viselése csökkenti a sérülések kockázatát.
- Kerülje el az akaratlan üzembe helyezést.** Győződjön meg róla, hogy az elektromos szerszám ki van kapcsolva, mielőtt csatlakoztatná az áramellátáshoz és/vagy az akkuhoz, illetve mielőtt felveszi vagy hordozza azt. Ha az elektromos szerszám szállítása közben az ujját a kapcsolón tartja, vagy a készüléket bekapcsolt állapotban csatlakoztatja az áramellátáshoz, baleseteket okozhat.
- Az elektromos szerszám bekapcsolása előtt távolítsa el a beállítószerszámokat vagy a csavarkulcsokat.** Az elektromos szerszám forgó részében maradó szerszám vagy kulcs sérülésekhez vezethet.
- Kerülje a természetellenes testtartást.** Gondoskodjon saját biztonságos stabilitásáról, és mindenkor tartsa meg az egyensúlyát. Ezáltal jobban tudja kontrollálni az elektromos szerszámot váratlan helyzetekben.
- Viseljen megfelelő ruházatot. Ne hordjon bő ruházatot vagy ékszert.** Tartsa távol haját és ruházatát a mozgó alkatrészekről. A laza ruházatot, az ékszert vagy a hosszú haját elkaphatják a mozgó alkatrészek.
- Porelszívó és porgyűjtő berendezések felszerelhetők, ezeket helyesen kell csatlakoztatni és használni.** A porelszívó használata csökkentheti a por miatti veszélyeztetést.
- Ne engedjen a hamis biztonságérzetnek és ne hagyja figyelmen kívül a biztonsági szabályokat akkor sem, ha sokszorosan tisztában van az elektromos szerszámok használatával.** A figyelmetlenség a másodperc töredéke alatt súlyos sérülésekhez vezethet.

4 Az elektromos szerszám használata és kezelése

- Ne terhelje túl az elektromos szerszámot.** Minden munkájához a megfelelő elektromos szerszámot használja. A megfelelő elektromos szerszámmal jobban és biztonságosabban dolgozhat az adott teljesítménytartományban.
- Ne használjon olyan elektromos szerszámot, amelynek kapcsolója meghibásodott.** Az olyan elektromos szerszám, amely már nem kapcsolható be vagy ki, veszélyes, és ezért meg kell javítani.
- A készülék beállításainak végrehajtása, a tartozékalkatrészek cseréje vagy az elektromos szerszám lerakása előtt húzza ki a csatlakozódugót a dugaszolóaljzattól és/vagy távolítsa el a lehető leggyorsabban az elektromos szerszám akaratlan elindítását.**
- A használaton kívüli villamos szerszámokat úgy tárolja, hogy gyermekek ne tudjanak hozzáférni.** Ne engedje meg az elektromos szerszám használatát arra jogosulatlan személyeknek, illetve olyanoknak, akik nem olvasták el ezeket az utasításokat. Az elektromos szerszámok veszélyesek, ha tapasztalatlan személyek használják azokat.

- e) **Mindig gondosan ápolja az elektromos szerszámokat.** Ellenőrizze, hogy a mozgó alkatrészek tökéletesen működnek-e, nem szorulnak-e, nem töröttek-e az egyes alkatrészek, illetve nem sérültek-e annyira, hogy az elektromos szerszám kifogástalan működését akadályozzák. **Az elektromos szerszám használata előtt javíttassa meg a sérült alkatrészeket.** Sok balesetet okoznak a nem megfelelően karbantartott elektromos szerszámok.
- f) **A forgácsoló-, ill. vágószerszámok mindig élesek és tiszták legyenek.** A gondosan ápolt, éles forgácsoló-, ill. vágóélű forgácsoló-, ill. vágószerszámok kevésbé szorulnak be, és könnyebben irányíthatóak.
- g) **Az elektromos szerszámot, a tartozékokat, a betétes szerszámokat stb. ezen utasítások szerint használja. Vegye figyelembe továbbá az alkalmazási feltételeket és a végzendő tevékenységet is. Az elektromos szerszámoknak a rendeltetésszerű használatától eltérő alkalmazása veszélyes helyzeteket teremthet.**
- h) **Tartsa szárazon, tisztán és olajtól, zsírtól mentesen a fogantyúkat és azok felületét.** A csúszós fogantyúk és fogantyúfelületek váratlan helyzetekben nem teszik lehetővé az elektromos szerszám biztonságos kezelését és irányítását.

5 Szerviz

Az elektromos szerszámot csak képzett szakemberekkel és eredeti pótalkatrészek felhasználásával javíttassa meg. Ezzel az elektromos szerszám biztonsága továbbra is garantált.

2.8 Különleges biztonsági tudnivalók az elektromos szerszámokhoz

A biztonsági tudnivalók szövegében alkalmazott „elektromos szerszám” megnevezés a hálózatról (hálózati kábellel) üzemeltetett elektromos szerszámokra vagy akkumulátorral üzemeltetett (hálózati kábel nélküli) elektromos szerszámokra vonatkozik).

- a) Szigeteléseink nem a VDE szerinti szigetelések: A készüléket a szigetelt fogantyúfelületeknél fogva tartsa, különösen ha olyan munkákat végez, amelyeknél a csavar rejtett áramvezetékekbe vagy a készülék saját hálózati kábelébe ütközhet. A csavarozó feszültség alatt álló vezetékkel való érintkezése a készülék fémrészeit is feszültség alá helyezheti és áramütést okozhat.
- b) Fogja szorosan a szerszámot. Számoljon a rövid ideig tartó váltakozó visszaható nyomatékkal.
- c) A szerszám szűk helyen és több mint Nm forgatónyomatékkal való használata során mindig használjon támasztórudat.
- 4 Nm egyenes szerszámok
 - 10 Nm pisztoly alakú szerszámok
 - 60 Nm sarokszerszámok
- d) Használat közben soha ne rakja kezét a támasztórúdra.
- e) Ellenőrizze a súlykiegyenlítőt a függesztőkengyel előírás szerű rögzítését.

Személyi védőfelszerelés

- ▶ A forgó alkatrészekkel történő munkavégzés során ne viseljen kesztyűt.
 - Javaslat: szabadon forgó u-GUARD-védett csavarozószerszámok az APEX-től.
- ▶ Szükség esetén viseljen hajhálót.

Az elektromos szerszám használata és kezelése

- ▶ Csak gépi működtetésű szerszámokhoz megfelelő csavarbetéteket használjon.
- ▶ Ügyeljen a csavarozóbetétek biztonságos bereteszésére.
- ▶ A csavarbetétet ne helyezze ferdén a csavarfejre.
- ▶ Ellenőrizze a csavarbetéteket látható sérülések és repedések tekintetében. A sérült csavarozóbetéteket azonnal cserélje ki.
- ▶ Vezeték nélküli elektromos szerszámok: ne nyissa ki az akkuegységet.

3 Szállítási terjedelem

- Megfelelő szerszám (akku nélkül)
- Kezelési útmutató
- EU megfelelőségi nyilatkozat
- Jótállás
- Forgatónyomaték-kulcs rendelési száma 204963 (#1 Phillips)

4 Szállítás / tárolás

- ▶ A terméket az eredeti csomagolásban szállítsa és tárolja. A csomagolás újrahasznosítható.
- ▶ Sérült csomagolás esetén ellenőrizze az alkatrészt szembetűnő sérülések szempontjából. Értesítse a szállítványozót, esetleg az Sales & Service Center központot.
- ▶ Tárolás közben szüntesse meg az áramellátást lásd: 8.4 Környezeti feltételek fejezet, 109. oldal.

5 A termék leírása

Akkumulátorral üzemeltetett csavarozó menetes kötések meghúzásához / oldásához:

- Színes munkalámpa másodlagos vizuális visszajelzéshez.
- Egyszerű csatlakoztatás WLAN és Bluetooth 4.0 segítségével.

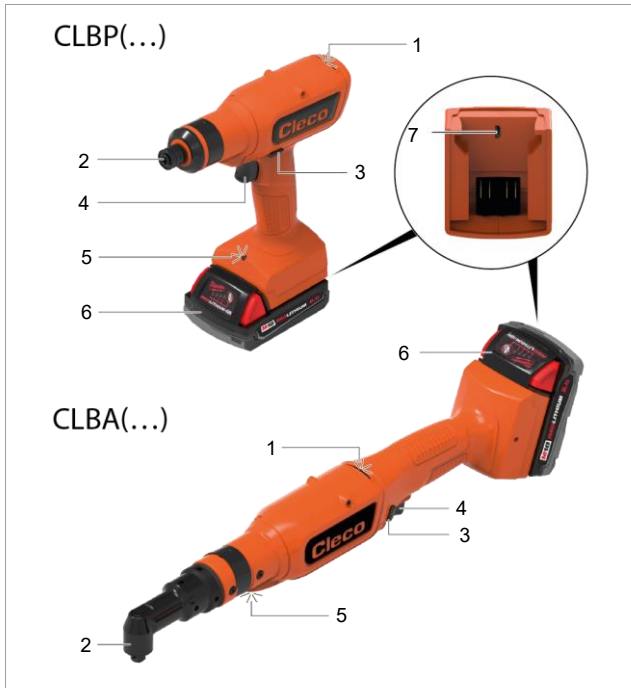

10-1. ábra: Termékleírás CLBP(...) és CLBA(...)

1	Állapotjelző fény
2	Kihajtás
3	Forgásirány átkapcsoló
4	Indítókapcsoló
5	Munkalámpa
6	Akku (külön kapható)
7	Micro USB-B csatlakozó

5.1 Állapotjelző

A LED kijelző színe és időtartama jelzi a csavarkötés és a szerszám állapotát.

Állapotjelző fény	Munkalámpa	Hang	Jelentés
G 15 s	G 3 s	—	Csavarozási eredmény OK
R 15 s	R 3 s	♪	Csavarozási eredmény NOK
R 1 s	R 1 s	♪	Újraindítási késleltetés
R 1 s	R 1 s	♪	Kettős találat elleni védelem
—	B 3 s Az indítókapcsoló elengedése után	—	A munkalámpát az indítókapcsoló elengedése után
G B — 15 s	G 3 s	♪ — ♪	Csatolás OK (teljes csavarozási eredmény)
R B — 15 s	R 3 s	♪ — ♪	Csatolás NOK (teljes csavarozási eredmény)
R — R — Az esemény végéig	R — R — Az esemény végéig	♪ — ♪	A szerszám túlhevült
R B G — Az esemény végéig	—	—	Karbantartási jel
R B — Az esemény végéig	R B — Az esemény végéig	—	Az akkumulátor feszültsége gyenge
B — B — Eddig csatlakoztatva	—	—	Wi-Fi keresése
B 3 s	—	—	Wi-Fi-hez csatlakoztatva
R Az esemény végéig	R Az esemény végéig	♪ — ♪	Általános hiba

Jelmagyarázat

Szimbólum	Jelentés
	Zöld LED világít
	Kék LED világít
	Piros LED világít
	Zümmögő hang hallható
—	Szünet

6 Üzembe helyezés előtt

Akkutöltés

Az akkuegység kiszállításkor résztöltéssel rendelkezik és az első használat előtt teljesen fel kell tölteni.

- ▶ Lásd a *Milwaukee* töltőkészülék eredeti használati útmutatóját.
- ▶ Csak a következő akkukat / töltőkészülékeket használja:

akkuegység, 18 V

Rendelési sz.	Kapacitás
T50-1000497	2,0 Ah
T50-1000498	5,0 Ah

Töltőkészülék 18 V

Rendelési sz.	Ország	
T50-1000499	Észak-Amerika	1-szeres
T50-1000506	Európa	
T50-1000507	Brazília	
T50-1000543	Argentína	
T50-1000544	Nagy-Britannia	
T50-1000545	Kína	
T50-1000546	Japán	6-szoros
T50-1000500	Észak-Amerika	
T50-1000508	Európa	
T50-1000547	Nagy-Britannia	

A forgatónyomaték beállítása



⚠ Vigyázat

A feltekeredés kockázata

A nem szándékos üzembe helyezés a kihajtás beindulását és súlyos ujj sérüléseket okozhat.

- ▶ Átszerszámozási munkák során kapcsolja le a szerszámot az áramellátásról.

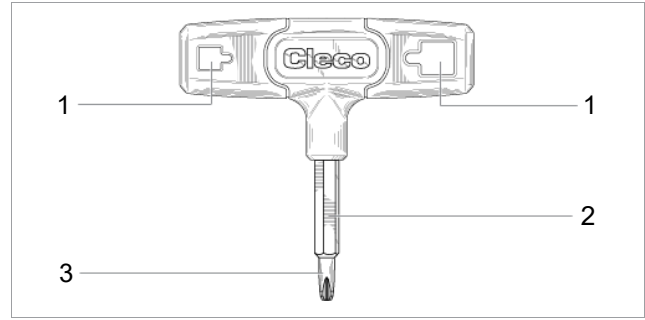

10-2. ábra: Beállítószerszám rendelési szám: T50-1001619

1	Négyszögletes nyílás négylapú behajtóhoz
2	Hatlapú behajtás forgatható belső hatlapos kiemenetekhez
3	Csavarhúzóvég a kuplung beállításához

- ▶ Forgassa el a beállítószerszámot (lásd a szállítási terjedelemben), és állítsa be a kívánt nyomatékot:
 - a nyomaték növeléséhez forgassa az óramutató járásával megegyező irányba.
 - a nyomaték csökkentéséhez forgassa az óramutató járásával ellentétes irányba.

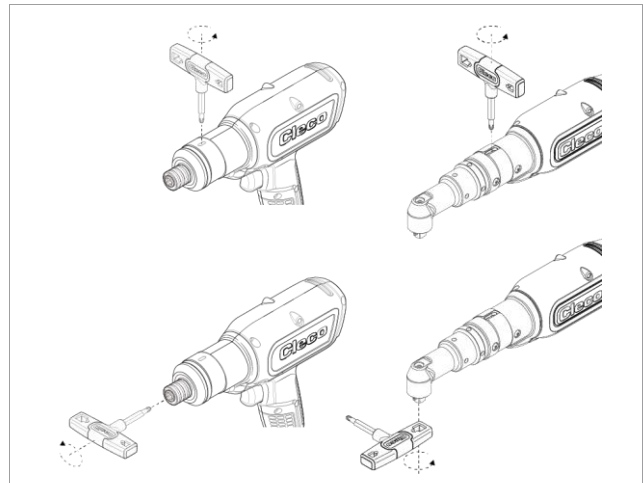

10-3. ábra: Forgatónyomaték beállítása



Javaslat: először a legalacsonyabb nyomatékkal kezdjen, majd lassan növelje az értéket a célnyomaték eléréséig.

7 Karbantartás

Átfogó biztonsági karbantartási program bevezetése a szerszám összes üzemi fázisának rendszeres ellenőrzésére és az áramellátás biztosítására.



Tudnivaló

Szavatosság elvesztése

Javítást csak az Apex Tool Group által felhatalmazott személy végezhet. A szerszám felnyitása a szavatosság elvesztését vonja maga után.

► Ha javítás szükséges, akkor a teljes szerszámot juttassa el az Sales & Service Center részére!

Karbantartás minden... csavarozási ciklus után ¹	Intézkedések
Naponta	<ul style="list-style-type: none"> ► Ellenőrizze az összes csatlakozást. ► Általános sérülések keresése szemrevételezéssel. ► Végezzen általános működési tesztet, és figyeljen a túlzott rezgésekre vagy szokatlan zajokra.
250.000	<ul style="list-style-type: none"> ► Küldje el a szerszámot értékelésre Sales & Service Center tanúsítással rendelkező címére.

8 Műszaki adatok

8.1 Szögidom

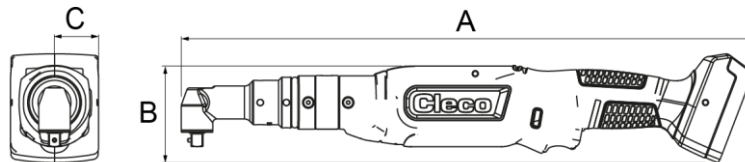

Szerszám	WLAN	Forgatónyomaték Nm		Fordulatszám ford/perc		Súly kg	A mm	B mm	C mm	Kihajtás
		Min.	max.	Min.	max.					
CLBA083 CLBAW083-(...)	- x	2,2	8	92	915	1,46	452,5	76	12,5	■ 3/8"
CLBA123 CLBAW123-(...)	- x	3,3	12	65	650	1,46	452,5	76	12,5	■ 3/8"
CLBA203 CLBAW203-(...)	- x	8,3	21	36	360	1,73	491,5	76	15,0	■ 3/8"
CLBA303 CLBAW303-(...)	- x	8,3	30	26	255	1,73	491,5	76	15,0	■ 3/8"
CLBA403 CLBAW403-(...)	- x	15,1	41	19	190	1,83	513,0	76	18,5	■ 3/8"
CLBA653 CLBAW653-(...)	- x	16	65	12	115	1,93	523,6	76	19,0	■ 3/8"

Érték akku nélkül

Wi-Fi-szerszámok, utótag rendelési szám:

00: Globális
CN: Kína

EU: Európa
NA: Észak-Amerika

¹ Alkalmazás a maximális nyomaték 80%-ánál.

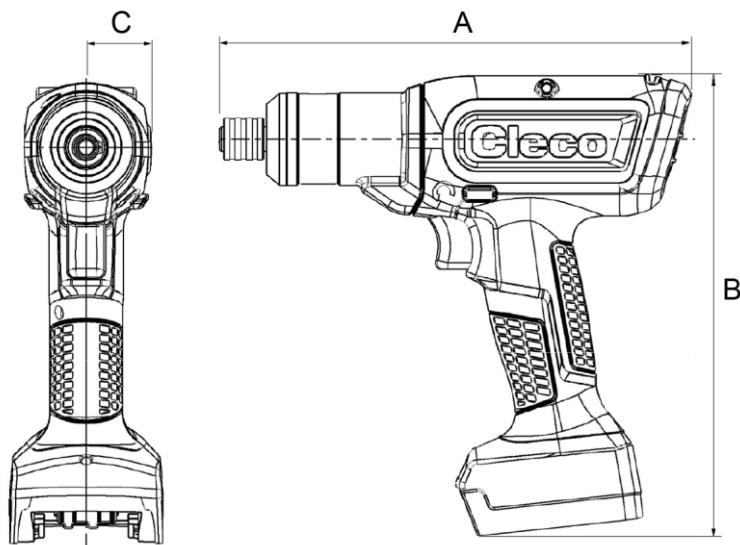

Szerszám	WLAN	Forgatónyomaték Nm		Fordulatszám ford/perc		Súly kg	A mm	B mm	C mm	Kihajtás
		Min.	max.	Min.	max.					
CLBP04Q CLBPW04Q-(...)	- x	1,1	4	177	1770	1,05	213,5	209	28,5	1/4"
CLBP08Q CLBPW08Q-(...)	- x	2,1	8	99	985	1,05	213,5	209	28,5	1/4"
CLBP12Q CLBPW12Q-(...)	- x	3,2	12	70	700	1,05	213,5	209	28,5	1/4"

Érték akku nélkül

Wi-Fi-szerszámok, utótag rendelési szám:

00: Globális

CN: Kína

EU: Európa

NA: Észak-Amerika

8.3 Kibocsátások

Rendelési sz.	Hangszint Semleges ISO 15744 [dB(A)]	Hangszint Bizonytalanság	Rezgésszint Teher nélkül ISO 28927-2 [m/s ²]	Rezgésszint Bizonytalanság
CLBP04Q CLBPW04Q-(...)	< 70	±3	< 2,5	1,5
CLBP08Q CLBPW08Q-(...)	< 70	±3	< 2,5	1,5
CLBP12Q CLBPW12Q-(...)	< 70	±3	< 2,5	1,5
CLBA083 CLBAW083-(...)	< 70	±3	< 2,5	1,5
CLBA123 CLBAW123-(...)	< 70	±3	< 2,5	1,5
CLBA203 CLBAW203-(...)	< 70	±3	< 2,5	1,5
CLBA303 CLBAW303-(...)	< 70	±3	< 2,5	1,5

Rendelési sz.	Hangszint Semleges ISO 15744 [dB(A)]	Hangszint Bizonytalanság	Rezgésszint Teher nélkül ISO 28927-2 [m/s ²]	Rezgésszint Bizonytalanság
CLBA403 CLBAW403-(...)	< 70	±3	< 2,5	1,5
CLBA653 CLBAW653-(...)	< 70	±3	< 2,5	1,5

8.4 Környezeti feltételek

Jellemzők	Adatok
Alkalmazási hely	belső helyiségekben
Munkahőmérséklet	0 °C – 40 °C
Tárolási hőmérséklet	-25 °C-tól – 65 °C-ig
Hűtési mód	Konvekciós (önhűtés)
Relatív páratartalom	10% – 90% páralecsapódás nélkül
Munkavégzési magasság	3000 méter tengerszint feletti magasságig
Védettség EN 60529	IP40

9 Hibakeresés

Probléma	Lehetséges ok	Intézkedés
A szerszám nem indul.	A fordulatszám nincs paraméterezve.	▶ Paraméterezze az összes aktív fokozat fordulatszámát.
	A szerszám hőmérséklete túl magas.	▶ Várja meg, míg a szerszám lehűl.
	Túl alacsony akkumulátorfeszültség.	▶ Cserélje ki az akkut.
Nem történt meg a szerszám felismerése.	A szoftver nem megfelelő.	▶ Ellenőrizze a <i>CellClutch</i> PC-szoftvert.
	Nincs kapcsolat a számítógéphez/laptophoz.	▶ Ellenőrizze az USB-kábelt. ▶ Ellenőrizze a számítógép meghajtóprogramját.
	Hibás a szerszám.	▶ Cserélje ki a szerszámot.
A szerszám nem indul el a balra forgás aktivált állapotában.	A balra forgás fordulatszámának paramétere 0 1/perc-re van állítva.	▶ Balra forgás sebességének paraméterezése: a <i>CellClutch</i> PC-szoftverben állítsa be az <i>előrehaladási és visszafelé haladási program beállításainál</i> paraméterezze a <i>Fordulatszám</i> és <i>Forgás</i> értéket.
A szerszám jobbra elindul, de balra nem.	Nincs paraméterezve a balra forgás.	▶ Balra forgás paraméterezése: a <i>CellClutch</i> PC-szoftverben állítsa be az <i>előrehaladási és visszafelé haladási program beállításainál</i> a <i>Forgás</i> értékét <i>Hátra</i> értékre, és paraméterezze a <i>Fordulatszám</i> értéket.  Ha [AT_Aktive Drehrichtung (1038)] esetén a Beállítást <i>Előre</i> választották, akkor a forgásirány-átkapcsoló balra forgásának nincs funkciója.
A szerszám idő előtt lekapcsol.	A kezelő elengedi az indítókapcsolót, mielőtt a vezérlés lekapcsolja a szerszámot.	▶ Gondoskodjon róla, hogy a kezelő a munkafolyamat során végig nyomva tartsa az indítógombot.

Probléma	Lehetséges ok	Intézkedés
	Az ellenőrzési idő túllépi a 30 másodperces standard időt.	► Növelje az ellenőrzési időt.
A szerszám nem változtatja a fordulatszámot.	A fordulatszám minden fokozatban azonos.	► Minden fokozatban biztosítsa a megfelelő fordulatszámot.
Az állapot-/munkalámpa nem aktív.	A paraméterbeállítás miatt nem aktív.	► Munkalámpa aktiválása <i>CellClutch</i> PC-szoftverben <i>Munkalámpa</i> esetén válassza a <i>Világos</i> vagy a <i>Sötét</i> beállítást. ► Állapotlámpa aktiválása <i>CellClutch</i> PC-szoftverben <i>Állapotjelző fény</i> esetén válassza a <i>Világos</i> vagy a <i>Sötét</i> beállítást.
A fordulatszám nem érte el az üresjárat fordulat számát.	Az akkumulátor feszültsége túl alacsony.	► Használjon teljesen feltöltött akkumulátort.
A csavarozások száma nem érte el a csavarozásoknak az akkumulátor egyszeri feltöltéséhez be tervezett számát.	Az akkumulátor nincs teljesen feltöltve.	► Használjon teljesen feltöltött akkumulátort.
	Csavarozás közben nagy fogatónyomatékra van szükség, pl. bevonatos csavarok esetében.	Ha nagy fogatónyomatékra van szükség hosszabb időn át, pl. több fordulat végzéséhez, akkor az egy akkumulátorfeltöltéssel végezhető csavarozások száma jelentős mértékben csökken.
	Az akkumulátor már túl sok töltési cikluson esett át.	800 töltési ciklus után a kapacitás kb. 60%-ra csökken. ► Használjon új akkut.
Állapotlámpa villog, lásd: 5.1 <i>Állapotjelző fejezet, 105. oldal.</i>	Szöghelyzet-kódoló meghibásodott.	► Nyomja meg az indítókapcsolót. Ha az állapotlámpa továbbra is villog, akkor küldje be a szerszámot javításra a <i>Sales & Service Center</i> részére.
	A szerszám hőmérséklete túl magas.	► Várja meg, míg a szerszám lehül. A folyamatban lévő meghúzás befejezhető, de új nem indítható.
	Az akkumulátor feszültsége túl alacsony.	► Cserélje ki az akkut.
	Figyelmeztetés a következő karbantartás esedékességére.	► Küldje el karbantartásra a szerszámot az <i>Sales & Service Center</i> részre.

10 Ártalmatlanítás

A termék alkatrészei és segédanyagai az egészséget és a környezetet veszélyeztető kockázatokat rejtenek magukban. A termék tartalmaz újrahasznosítható építőegységeket, valamint olyan építőegységeket, amelyek speciális ártalmatlanítást igényelnek.

- Válassza szét, és fajtánként elkülönítve ártalmatlanítsa a különféle csomagolóanyagokat.
- Vegye figyelembe a helyileg érvényes előírásokat.



Tartsa be az általános érvényű ártalmatlanítási irányelveket, mint az elektromos és elektronikus készülékekre vonatkozó törvényeket (ElektroG), illetve az akkumulátorra vonatkozó törvényt (BattG).

- A használt akkuegységeket ártalmatlanítsa.
- Adja le a szerszámot és a hibás / használt energiaforrásokat az üzemi gyűjtőberendezésnél vagy valamely *Sales & Service Center* helyen.

1 Bij dit document

Dit document richt zich tot vakmensen voor installatie en instandhouding (insteller, instandhouder, service, exploitant).

Het bevat informatie

- over een veilig, vakkundig gebruik.
- over de functie.
- over technische gegevens en onderhoud.
- over verhelpen van storingen.

De originele taal van dit document is Duits.

Informatie over bestelling van onderdelen zijn niet inbegrepen. Zie hiervoor separate onderdelencatalogus.

Aanwijzingen betreft programmering zijn niet inbegrepen. Zie hiervoor de separate programmeerhandleiding.

Verder voerende documenten

Nummer	Document
SP12-1125	Onderdelencatalogus – CLBA Cell-Clutch
SP12-1126	Onderdelencatalogus – CLBP Cell-Clutch
CE-1024	EU-verklaring van overeenstemming – CellClutch
P2260JH	Installationsanleitung – WLAN-Datenübertragung
P2280PM	Programmieranleitung – S168813 mPro400GC(D) & mPro200GC(-AP)
P2570PM	Programmeerhandleiding – S168715 CLBA & CLBP
P2600KA	Kurzanleitung – CellClutch CLBA & CLBP

Aanduiding in de tekst

- cursief* Kenmerkt menu-opties (bijv. diagnose), invoervelden, controleboxen, optievelden, dropdown menu's of paden.
- > Kenmerkt de selectie van een menu-optie uit een menu, bijv. *Bestand > Afdrukken*.
- <...> Kenmerkt schakelaars, buttons of toetsen van een extern toetsenbord, bijv. <F5>.
- Courier* Kenmerkt bestandsnaam, bijv. *setup.exe*.
- Kenmerkt lijsten, niveau 1.
 - Kenmerkt lijsten, niveau 2.
 - a) Kenmerkt opties
 - b) Kenmerkt resultaten.
 - Kenmerkt resultaten.
 - 1. (...) Kenmerkt een verloop van handelingsstappen.
 - 2. (...) Kenmerkt een afzonderlijke handelingsstap.

2 Veiligheid

- ▶ Alle veiligheidsaanwijzingen en instructies lezen. Het negeren van de veiligheidsaanwijzingen en instructies kan elektrische schok, brand en/of ernstig letsel veroorzaken.
- ▶ Dit document voor toekomstig gebruik zorgvuldig bewaren!
- ▶ Deze veiligheidsaanwijzingen moeten voor alle personen die het product gebruiken, te allen tijde toegankelijk zijn.

2.1 Waarschuwingen en aanwijzingen

Waarschuwingeninstructies zijn door een signaalwoord en een pictogram gemarkeerd:

- Het signaalwoord beschrijft de ernst en de waarschijnlijkheid van het dreigende gevaar.
- Het pictogram beschrijft de aard van het gevaar

	⚠ Gevaar Een symbool in combinatie met het woord Gevaar geeft een gevaar aan met een hoog risico, dat, wanneer het niet vermeden wordt, ernstig of dodelijk letsel veroorzaakt.
	⚠ Waarschuwing Een symbool in combinatie met het woord Waarschuwing geeft een gevaar aan met een gemiddeld risico, dat, wanneer het niet vermeden wordt, ernstig of dodelijk letsel kan veroorzaken.
	⚠ Voorzichtig Een symbool in combinatie met het woord Voorzichtig geeft een gevaar aan met een laag risico, dat, wanneer het niet vermeden wordt, een licht of gemiddeld letsel kan veroorzaken.
	! Let op Een symbool in combinatie met het woord Let op geeft een mogelijk schadelijke situatie aan, die indien ze niet wordt vermeden, materiële of milieuschade kan veroorzaken.

 Algemene gebruikstips en nuttige informatie, echter geen waarschuwing voor gevaren.

Opbouw waarschuwingeninstructie

	⚠ Voorzichtig Aard en bron van het gevaar. Mogelijke gevolgen bij veronachtzaming. ▶ Maatregelen ter preventie van het gevaar.
-------------------------------------------------------------------------------------	-------------------------------------------------------------------------------------------------------------------------------------------------------

2.2 Symbolen op het product



Elektrische spanning



Bedieningshandleiding zorgvuldig doorlezen.



CE-conform
Het product voldoet aan de voorgeschreven technische eisen in Europa.



CE-conform Het product voldoet aan de voorgeschreven technische eisen in Groot-Brittannië.



UL gecertificeerd
Het product voldoet aan de voorgeschreven technische eisen van de Mexicaanse markt.



Lokale afvoerrichtlijnen voor alle componenten van dit product en zijn verpakking in acht nemen.



Beschermingsklasse III voor elektrische bedrijfsstoffen / bescherming door extra lage spanning.

2.3 Doelmatig gebruik

De gebruiker is aansprakelijk voor schade veroorzaakt door oneigenlijk gebruik. Gebruik het product alleen onder de volgende omstandigheden:

- Alleen samen met de in de EG-verklaring van overeenstemming vermelde componenten.
- Onder de voorgeschreven condities van de omgeving.
- Binnen het vermogensbereik dat in de technische gegevens aangegeven staat.
- Met de correct ingestelde gereedschapsparameters.
- In omgevingen met EMC-grenswaardeklasse A (elektromagnetische stoorbestendigheid voor industriële omgevingen).
- Met de aanbevolen accu's / acculaders.

2.4 Voorzienbaar misbruik

- ▶ Het gereedschap NIET als hamer gebruiken.
- ▶ ALLEEN de besturingen inzetten die in de EU-verklaring van overeenstemming staan vermeld.
- ▶ Het gereedschap NIET op plaatsen waar gevaar voor explosie bestaat, inzetten.
- ▶ Het gereedschap NIET in een vochtige omgeving of buiten gebruiken.
- ▶ Het gereedschap NIET demonteren of modificeren.

2.5 Opleiding van het personeel

Het schroefstelsel mag alleen door personeel in gebruik genomen, ingesteld en geserviced worden, dat door medewerkers van Apex Tool Group geschoold en gekwalificeerd is.

Het product is door Apex Tool Group vooraf ingesteld. Wijzigingen van de fabrieksinstellingen mogen alleen door een geschoolde kracht worden uitgevoerd²².

De exploitant moet waarborgen, dat nieuw bedienings- en onderhoudspersoneel in dezelfde mate en met dezelfde zorgvuldigheid in de bediening en het onderhoud van het schroefstelsel geïnstrueerd wordt.

Personeel in opleiding / scholing / onderricht mag slechts onder toezicht van een ervaren persoon met het schroefstelsel werken.

2.6 Normen / Standaarden

Het is absoluut noodzakelijk de nationale, provinciale en lokale bepalingen en normen aan te houden.

FCC- en IC-conformiteit

Het Product voldoet aan deel 15 van de FCC-bepalingen. Wijzigingen of modificaties die niet uitdrukkelijk door de fabrikant zijn goedgekeurd, kunnen de gebruiksvergunning voor dit product tenietdoen. Het gebruik moet aan de volgende twee voorwaarden voldoen:

- Het product mag geen schadelijke interferenties veroorzaken.
- Het product moet alle ontvangen interferenties accepteren, inclusief interferenties die een ongewenste werking kunnen veroorzaken.

FCC verantwoordelijke partij

Naam: William Cain
Positie: Directeur, R&D
Adres: 670 Industrial Drive
Lexington, SC 29072
Verenigde Staten
Telefoon: +1 803 951 7558
E-mail: William.Cain@ClecoTools.com

Dit apparaat is getest en voldoet aan de grenswaarden voor digitale apparaten van de klasse A conform deel 15 van de FCC-bepalingen. Deze grenswaarden moeten een gepaste bescherming tegen schadelijke interferenties bieden, als het product in een industriële omgeving wordt gebruikt. Dit product produceert, gebruikt en straalt mogelijk hoogfrequente energie uit en kan, als het niet in overeenstemming met de bedieningshandleiding wordt geïnstalleerd en gebruikt, functiestoringen veroorzaken.

Het gebruik van dit product in een woongebied kan schadelijke storingen veroorzaken. In dat geval moet de gebruiker de storingen voor eigen rekening verhelpen.

2.7 Algemene veiligheidsaanwijzingen voor elektrische gereedschappen

WAARSCHUWING Lees alle veiligheidsaanwijzingen, instructies, illustraties en technische gegevens **waarvan dit elektrisch gereedschap is voorzien**. Verzuimen van het naleven van de onderstaande instructies kan elektrische schok, brand en/of ernstig letsel veroorzaken.

²² geschoolde krachten zijn overeenkomstig geschoold en ervaren om mogelijk gevaarlijke situaties te herkennen. Ze

kunnen de nodige voorzorgsmaatregelen treffen en zijn verplicht zich aan geldende voorschriften te houden.

Bewaars alle veiligheidsaanwijzingen en instructies voor toekomstig gebruik.

Het in de veiligheidsaanwijzing gebruikte begrip "elektrisch gereedschap" heeft betrekking op elektrisch gereedschap dat op het elektriciteitsnet is aangesloten (met voedingskabel) en op accu-aangedreven elektrische gereedschappen (zonder voedingskabel).

1 Veiligheid van de werkplek

- Houd werkgebied schoon en goed verlicht.**
Wanorde en onverlichte werkgebieden kunnen tot ongevallen leiden.
- Werk met het elektrisch gereedschap niet in een omgeving met explosierisico, waarin zich brandbare vloeistoffen, gassen of stoffen bevinden.** *Elektrische gereedschappen produceren vonken die het stof of de dampen kunnen doen ontbranden.*
- Houd kinderen en andere personen tijdens het gebruik van het elektrisch gereedschap op afstand.**
Bij afleiding kunt u de controle over het apparaat verliezen.

2 Elektrische veiligheid

- De aansluitstekker van het elektrisch gereedschap moet in de contactdoos passen. De stekker mag op geen enkele wijze veranderd worden. Gebruik geen adapterstekker gezamenlijk met geaarde elektrische gereedschappen.** *Onveranderde stekkers en passende contactdozen verminderen het risico van een elektrische schok.*
- Vermijd lichaamscontact met geaarde oppervlakken als van pijpen, verwarmingen, fornuizen en koelkasten.** *Er bestaat een verhoogd risico door elektrische schok wanneer uw lichaam geaard is.*
- Houd elektrische gereedschappen ver van regen of nattigheid.** *Het binnendringen van water in elektrisch gereedschap verhoogt het risico van een elektrische schok.*
- Misbruik de voedingskabel niet om het elektrisch gereedschap te dragen, op te hangen of om de stekker uit de contactdoos te trekken. Houd de voedingskabel weg van hitte, olie, scherpe randen of bewegende onderdelen.** *Beschadigde of in de knoop zittende voedingskabels verhogen het risico van een elektrische schok.*
- Wanneer u met een elektrisch gereedschap in de open lucht werkt, gebruikt u alleen verlengkabels die ook voor buiten geschikt zijn.** *Het gebruik van een voor buiten geschikte verlengkabel vermindert het risico van een elektrische schok.*
- Wanneer het gebruik van het elektrisch gereedschap in een vochtige omgeving niet te vermijden is, gebruikt u een aardlekbeveiliging.** *De gebruik van een aardlekbeveiliging vermindert het risico van een elektrische schok.*

3 Veiligheid van personen

- Wees behoedzaam, let erop waar u mee bezig bent en ga verstandig te werk met elektrisch gereedschap. Gebruik geen elektrisch gereedschap wanneer u moe bent of onder de invloed van drugs, alcohol of medicamenten.** *Een moment van*

onoplettendheid bij het gebruik van elektrisch gereedschap kan ernstig letsel veroorzaken.

- Draag persoonlijke beschermiddelen en altijd een beschermbril.** *Het dragen van persoonlijke beschermiddelen als stofmasker, antislip veiligheidsschoenen, helm of gehoorbescherming, steeds naargelang het type en inzet van het elektrisch gereedschap, verlaagt het risico op letsel.*
- Vermijd een onopzettelijke inbedrijfstelling.** *Zorg ervoor dat het elektrisch gereedschap is uitgeschakeld voordat u het op de stroomvoorziening en/of de accu aansluit, het optilt of draagt. Wanneer u bij het dragen van het elektrisch gereedschap uw vinger op de schakelaar hebt of als u het toestel ingeschakeld op de stroomvoorziening aansluit, kan dit ongevallen veroorzaken.*
- Verwijder de instelgereedschappen of dopsleutel voordat u het elektrisch gereedschap inschakelt.** *Gereedschappen of sleutels die zich in een draaiend onderdeel van het elektrisch gereedschap bevinden, kunnen letsel veroorzaken.*
- Vermijd een abnormale lichaamshouding.** *Zorg voor een veilige houding en houd te allen tijde uw evenwicht. Daardoor kunt u het elektrisch gereedschap in onvoorziene situaties beter controleren.*
- Draag geschikte kleding.** *Draag geen loszittende kleding of sieraden. Houd uw haar en kleding op afstand van bewegende onderdelen. Losse kleding, sieraden of lang haar kunnen in bewegende onderdelen verstrikt raken.*
- Als stofafzuig- en -opvanginrichtingen kunnen worden gemonteerd, moeten deze aangesloten en correct gebruikt worden.** *Het gebruik van een stofafzuiging kan de risico's door stof verlagen.*
- Maak u niet schuldig aan een vals gevoel van veiligheid en ga niet voorbij aan de veiligheidsregels voor elektrische gereedschappen, ook als u na veelvuldig gebruik met het elektrisch gereedschap vertrouwd bent.** *Achteloos handelen kan binnen een fractie van een seconde ernstig letsel veroorzaken.*

4 Gebruik / hanteren van elektrisch gereedschap

- Overbelast het elektrisch gereedschap niet. Gebruik voor uw werk het daarvoor bestemde elektrisch gereedschap.** *Met het passende elektrisch gereedschap werkt u beter en veiliger binnen het aangegeven vermogensbereik.*
- Gebruik geen elektrisch gereedschap waarvan de schakelaar defect is.** *Elektrisch gereedschap dat niet meer in- of uitgeschakeld kan worden, is gevaarlijk en moet gerepareerd worden.*
- Trek de stekker uit de contactdoos en/of verwijder de demontabele accu voordat u instellingen aan het gereedschap uitvoert, onderdelen van het gereedschap wisselt of het elektrisch gereedschap weglegt.** *Deze voorzorgsmaatregel voorkomt het onopzettelijke starten van het elektrisch gereedschap.*
- Bewaars ongebruikte elektrische gereedschappen buiten het bereik van kinderen.** *Laat niet toe dat personen het elektrische gereedschap gebruiken, die hiermee niet vertrouwd zijn of deze aanwijzingen niet gelezen hebben. Elektrische gereedschappen zijn gevaarlijk wanneer ze door onervaren personen gebruikt worden.*
- Onderhoud elektrische gereedschappen zorgvuldig.** *Controleer of bewegende onderdelen*

onberispelijk functioneren en niet klemmen, en of onderdelen gebroken of zo beschadigd zijn, dat de functie van het elektrisch gereedschap aangetast is. Laat de beschadigde onderdelen voor de inzet van het elektrisch gereedschap repareren. Veel ongevallen worden veroorzaakt door slecht onderhouden elektrische gereedschappen.

- f) **Houd snijwerktuigen scherp en schoon.** Zorgvuldig onderhouden snijwerktuigen met scherpe snijranden gaan minder snel klem zitten en kunnen makkelijker geleid worden.
- g) **Gebruik elektrisch gereedschap, accessoires, toebehoren enz. overeenkomstig deze aanwijzingen. Houd daarbij rekening met de werksituatie en de uit te voeren werkzaamheden.** Het gebruik van elektrisch gereedschap voor andere dan de daarvoor bestemde toepassingen kan tot gevaarlijke situaties leiden.
- h) **Houd de handgrepen en greepvlakken droog, schoon en vrij van olie en vet.** Glibberige handgrepen en greepvlakken maken een veilige bediening en controle van het elektrisch gereedschap in onvoorziene situaties onmogelijk.

5 Service

Laat uw elektrisch gereedschap alleen door gekwalificeerd vakkundig personeel en alleen met originele onderdelen repareren. Daarmee wordt veilig gesteld dat de veiligheid van het elektrisch gereedschap behouden blijft.

2.8 Speciale veiligheidsaanwijzingen voor elektrische gereedschappen

Het in de veiligheidsaanwijzing gebruikte begrip "elektrisch gereedschap" heeft betrekking op elektrisch gereedschap dat op het elektriciteitsnet is aangesloten (met voedingskabel) en op accu-aangedreven elektrische gereedschappen (zonder voedingskabel).

- a) Onze isolaties zijn geen isolaties als bedoeld in VDE: Houd het gereedschap aan de geïsoleerde greepvlakken vast, met name wanneer u werkzaamheden uitvoert waarbij de bout verborgen elektriciteitsleidingen of de eigen netkabel kan raken. Het contact van de bout met een spanningsvoerende leiding kan ook metalen onderdelen van de apparatuur onder spanning zetten en een elektrische schok veroorzaken.
- b) Gereedschap stevig in de hand houden. Houd rekening met het kortstondig wisselende reactiemoment.
- c) Bij toepassingen van het gereedschap in beperkte ruimte en draaimomenten boven (...) Nm, altijd een reactie-opname gebruiken.
- 4 Nm rechte gereedschappen
 - 10 Nm pistoolgereedschappen
 - 60 Nm haakse gereedschappen
- d) Bij gebruik nooit uw hand op de reactie-opname leggen.
- e) Ordentelijke bevestiging van de ophangbeugel op de balancer controleren.

Persoonlijke beschermmiddelen

- ▶ Bij het werken met roterende onderdelen geen handschoenen dragen.
 - Aanbeveling: Vrij draaiende u-GUARD-beschermde schroefgereedschappen van APEX.
- ▶ Eventueel een haarnet dragen.

Gebruik / hanteren van elektrisch gereedschap

- ▶ Uitsluitend schroefbits gebruiken die geschikt zijn voor machinebediende gereedschappen.
- ▶ Let er op dat de schroefbits goed vastklikken.
- ▶ Schroefbit niet schuin op de schroefkop plaatsen.
- ▶ Schroefbits op zichtbare schade en scheuren controleren. Beschadigde schroefbits onmiddellijk vervangen.
- ▶ Draadloze EC gereedschappen: accu niet openen.

3 Leveringsomvang

- Correct gereedschap (zonder accu)
- Bedieningshandleiding
- EU verklaring van overeenstemming
- Garantie
- Momentsleutel bestelnummer 204963 (#1 Phillips)

4 Transport / opslag

- ▶ Product in de originele verpakking transporteren of opslaan. De verpakking is recyclebaar.
- ▶ Bij beschadigde verpakking het deel op zichtbare beschadiging controleren. Informeer de transporteur, eventueel uw Sales & Service Center.
- ▶ Stroomvoorziening voor de duur van de opslag loskoppelen Zie hoofdstuk 8.4 Omgevingscondities, pagina 119.

5 Productbeschrijving

Accu-aangedreven, handgevoerd gereedschap voor het aanhalen / losdraaien van schroefverbindingen:

- Gekleurd functielicht voor secundaire, visuele feedback.
- Eenvoudige aansluiting via WLAN en Bluetooth 4.0.

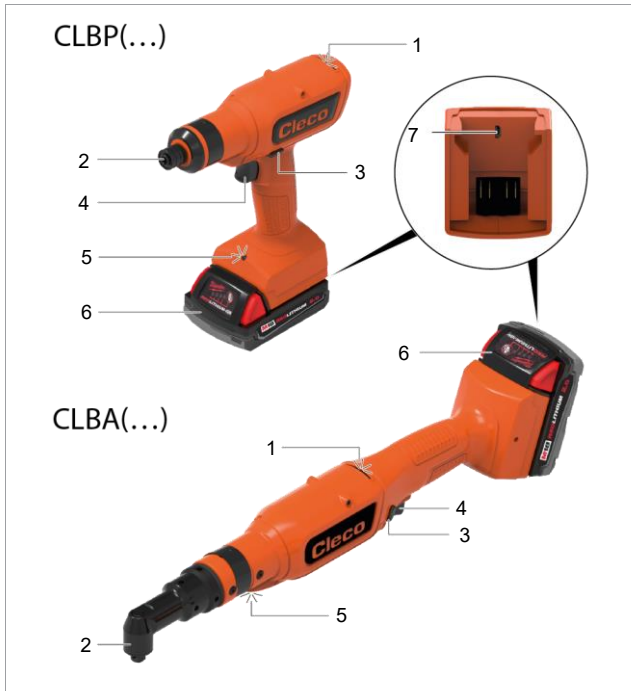

Afb. 11-1: productbeschrijving CLBP(...) en CLBA(...)

1	Statuslicht
2	Uitgaande as
3	Draairichting-omschakelaar
4	Startschakelaar
5	Functielicht
6	Accu (separaat leverbaar)
7	Micro USB-B aansluiting

5.1 Statusweergave

De kleur en duur van de LED-weergave geven de status van de schroefverbinding en het gereedschap aan.

Statuslicht	Functielicht	Zoemtoon	Betekenis
G 15 s	G 3 s	—	Schroefresultaat OK
R 15 s	R 3 s	♪	Schroefresultaat NOK
R 1 s	R 1 s	♪	Herstartvertraging
R 1 s	R 1 s	♪	Bescherming tegen dubbele treffers
—	B 3 s Na loslaten startschakelaar	—	Functielicht is door startschakelaar geactiveerd
G B — 15 s	G 3 s	♪ — ♪	Cycli OK (totale schroefresultaat)
R B — 15 s	R 3 s	♪ — ♪	Cycli NOK (totale schroefresultaat)
R — R — Tot einde gebeurtenis	R — R — Tot einde gebeurtenis	♪ — ♪	Gereedschap is oververhit
R B G — Tot einde gebeurtenis	—	—	Onderhoudssignaal
R B — Tot einde gebeurtenis	R B — Tot einde gebeurtenis	—	Accuspanning zwak
B — B — Tot verbonden	—	—	Zoek WLAN
B 3 s	—	—	Met WLAN verbonden
R Tot einde gebeurtenis	R Tot einde gebeurtenis	♪ — ♪	Algemene fout

Verklaring

Symbol	Betekenis
	Groene LED brandt
	Blauwe LED brandt
	Rode LED brandt
	Zoemtoon is te horen
	Pauze

6 Voor de inbedrijfstelling

Accu laden

Het accupack wordt deels geladen geleverd en moet voor het eerste gebruik volledig geladen worden.

- ▶ Zie originele handleiding *Milwaukee* acculader.
- ▶ Geen andere accu / acculader dan volgende gebruiken:

Accupack 18 V

Bestelnr.	Capaciteit
T50-1000497	2,0 Ah
T50-1000498	5,0 Ah

Acculader 18 V

Bestelnr.	Land	
T50-1000499	Noord-Amerika	1-voudig
T50-1000506	Europa	
T50-1000507	Brazilië	
T50-1000543	Argentinië	
T50-1000544	Groot-Brittannië	
T50-1000545	China	
T50-1000546	Japan	
T50-1000500	Noord-Amerika	6-voudig
T50-1000508	Europa	
T50-1000547	Groot-Brittannië	

Aanhaalmoment instellen



Voorzichtig

Opwikkelgevaar

Door onopzettelijke inbedrijfstelling kan de uitgaande as gaan draaien en zwaar handletsel veroorzaken.

- ▶ Bij ombouwwerkzaamheden het gereedschap van de stroomvoorziening loskoppelen.

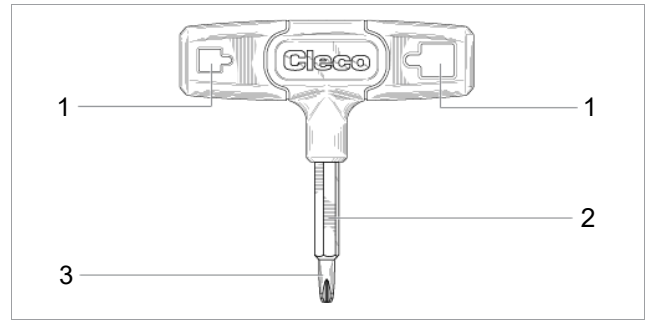

Afb. 11-2: Instelgereedschap bestelnr. T50-1001619

1	Vierkante opening voor vierkantuitgang
2	Zeskante aandrijving voor draaibare binnenzeskantuitgangen
3	Schroevendraaierruiteinde voor het instellen van de koppeling

- ▶ Instelgereedschap draaien (zie leveringsomvang) en gewenste aanhaalmoment instellen:

- met de klok mee draaien om het aanhaalmoment te verhogen.
- tegen de klok in draaien om het aanhaalmoment te reduceren.

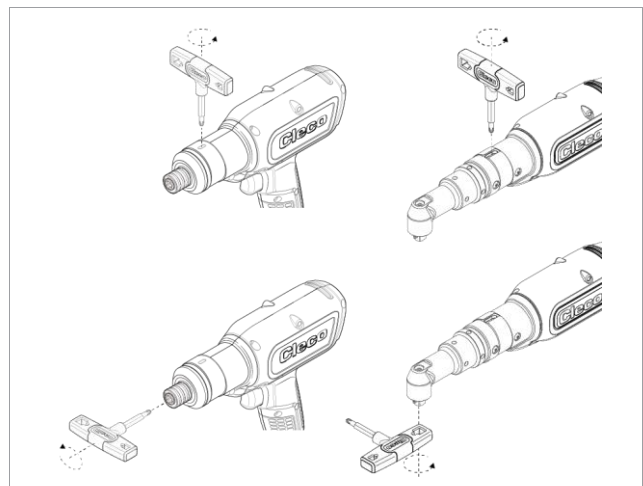

Afb. 11-3: aanhaalmoment instellen



Aanbeveling: eerst met het laagste aanhaalmoment beginnen en dan de waarde langzaam verhogen tot het gewenste aanhaalmoment is bereikt.

7 Onderhoud

Veelomvattend veiligheidsprogramma voor het onderhoud invoeren om een regelmatige inspectie van alle werkfasen van het gereedschap en de stroomvoorziening veilig te stellen.



Let op

Vervallen van de garantie

Reparatie is uitsluitend toegestaan door personeel dat door Apex Tool Group is geautoriseerd. Door het openen van het gereedschap vervalt de garantie.

- ▶ Stuur in geval van reparatie het complete gereedschap op aan Sales & Service Center!

Onderhoud steeds om de ... schroefcycli ¹	Maatregelen
Dagelijks	<ul style="list-style-type: none"> ▶ Alle aansluitingen controleren. ▶ Zichtcontrole op algemene beschadigingen. ▶ Algemene functietest uitvoeren en op overmatige trillingen of abnormale geluiden letten.
250.000	<ul style="list-style-type: none"> ▶ Gereedschap ter beoordeling aan een gecertificeerd Sales & Service Center sturen.

8 Technische gegevens

8.1 Haaks

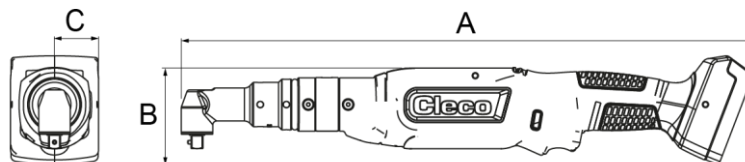

Gereedschap Bestelnr.	WLAN	Aanhaalmom. Nm		Toerental t/min		Gewicht kg	A mm	B mm	C mm	Uitgaande as
		Min.	Max.	Min.	Max.					
CLBA083 CLBAW083-(...)	- x	2,2	8	92	915	1,46	452,5	76	12,5	■ 3/8"
CLBA123 CLBAW123-(...)	- x	3,3	12	65	650	1,46	452,5	76	12,5	■ 3/8"
CLBA203 CLBAW203-(...)	- x	8,3	21	36	360	1,73	491,5	76	15,0	■ 3/8"
CLBA303 CLBAW303-(...)	- x	8,3	30	26	255	1,73	491,5	76	15,0	■ 3/8"
CLBA403 CLBAW403-(...)	- x	15,1	41	19	190	1,83	513,0	76	18,5	■ 3/8"
CLBA653 CLBAW653-(...)	- x	16	65	12	115	1,93	523,6	76	19,0	■ 3/8"

Waarden zonder accu

WLAN gereedschappen, Suffix bestelnummer:

00: Wereldwijd
CN: China

EU: Europa
NA: Noord-Amerika

¹ Inzet bij 80% van het maximale aanhaalmoment.

8.2 Pistoel

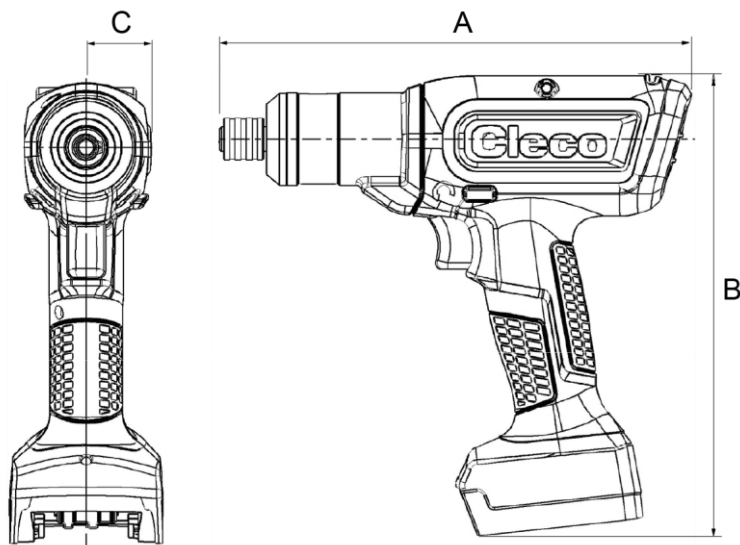

Gereedschap	WLAN	Aanhaalmom. Nm		Toerental t/min		Gewicht kg	A mm	B mm	C mm	Uitgaande as
		Min.	Max.	Min.	Max.					
CLBP04Q CLBPW04Q-(...)	- x	1,1	4	177	1770	1,05	213,5	209	28,5	1/4"
CLBP08Q CLBPW08Q-(...)	- x	2,1	8	99	985	1,05	213,5	209	28,5	1/4"
CLBP12Q CLBPW12Q-(...)	- x	3,2	12	70	700	1,05	213,5	209	28,5	1/4"

Waarden zonder accu

WLAN gereedschappen, Suffix bestelnummer:

00: Wereldwijd
CN: China

EU: Europa
NA: Noord-Amerika

8.3 Uitstoot

Bestelnr.	Geluidsniveau Neutrale ISO 15744 [dB(A)]	Geluidsniveau Onzekerheid	Trillingsniveau zonder last ISO 28927-2 [m/s ²]	Trillingsniveau Onzekerheid
CLBP04Q CLBPW04Q-(...)	<70	±3	<2,5	1,5
CLBP08Q CLBPW08Q-(...)	<70	±3	<2,5	1,5
CLBP12Q CLBPW12Q-(...)	<70	±3	<2,5	1,5
CLBA083 CLBAW083-(...)	<70	±3	<2,5	1,5
CLBA123 CLBAW123-(...)	<70	±3	<2,5	1,5
CLBA203 CLBAW203-(...)	<70	±3	<2,5	1,5
CLBA303 CLBAW303-(...)	<70	±3	<2,5	1,5

Bestelnr.	Geluidsniveau Neutrale ISO 15744 [dB(A)]	Geluidsniveau Onzekerheid	Trillingsniveau zonder last ISO 28927-2 [m/s ²]	Trillingsniveau Onzekerheid
CLBA403 CLBAW403-(...)	<70	±3	<2,5	1,5
CLBA653 CLBAW653-(...)	<70	±3	<2,5	1,5

8.4 Omgevingscondities

Kenmerken	Gegevens
Gebruikslocatie	Binnen
Werktemperatuur	0 °C – 40 °C
Opslagtemperatuur	-25 °C – 65 °C
Koelingswijze	Convectie (eigen koeling)
Relatieve luchtvochtigheid	10% – 90% geen condensatie
Werkhoogte	Tot 3 000 m boven zeeniveau
Beschermingsgraad EN 60529	IP40

9 Storingzoeken

Probleem	Mogelijke oorzaak	Maatregelen
Gereedschap start niet.	Toerental is niet geparametreerd.	► Toerental voor alle actieve niveaus parametren.
	Gereedschaptemperatuur is te hoog.	► Gereedschap laten afkoelen.
	Accuspanning is te laag.	► Accu vervangen.
Gereedschap wordt niet herkend.	Software is niet correct.	► PC-software <i>CellClutch</i> controleren.
	Verbinding met PC/laptop is niet aanwezig.	► USB-kabel controleren. ► PC-driver controleren.
	Gereedschap is defect.	► Gereedschap vervangen.
Gereedschap start niet bij geactiveerde draairichting linksom.	Parameter voor toerental in de draairichting linksom is op 0 1/min ingesteld.	► Toerental draairichting linksom parametren: In de PC-software <i>CellClutch</i> bij de <i>vooruit- en achteruit-programma-instellingen</i> de <i>Toerental</i> en <i>Draaiing</i> parametren.
Gereedschap start in richting rechtsom, echter niet linksom.	Er is geen draairichting linksom geparametreerd.	► Draairichting linksom parametren: In de PC-software <i>CellClutch</i> bij de <i>vooruit- en achteruit-programma-instellingen</i> de <i>Draaiing</i> op <i>Achteruit</i> zetten en de <i>Toerental</i> parametren.
		 Is bij <i>[AT_Aktive Drehrichtung (1043)]</i> de instelling <i>Vooruit</i> gekozen dan heeft de draairichting linksom van de draairichtingsomschakelaar geen functie.
Gereedschap schakelt voortijdig uit.	Bediener laat startschakelaar los, voordat de besturing het gereedschap uitschakelt.	► Zorg ervoor dat de bediener de startschakelaar gedurende de gehele sequentie ingedrukt houdt.
	De bewakingstijd overschrijdt de standaard tijd van 30 seconden.	► Bewakingstijd verlengen.

Probleem	Mogelijke oorzaak	Maatregelen
Gereedschap wijzigt het toerental niet.	Toerental is in alle niveaus gelijk.	▶ Stel zeker dat het toerental in alle niveaus correct is.
Status-/functielicht is niet actief.	Gedeactiveerd door parameterinstelling.	▶ Functielicht activeren: In de PC-software <i>CellClutch</i> bij <i>Functielicht</i> de instelling <i>Licht</i> of <i>Donker</i> kiezen. ▶ Statuslicht activeren: In de PC-software <i>CellClutch</i> bij <i>Statuslicht</i> de instelling <i>Licht</i> of <i>Donker</i> kiezen.
Stationair toerental wordt niet bereikt.	Accuspanning is te laag.	▶ Volledig geladen accu gebruiken.
Verwachte aantal schroefverbindingen van een acculading wordt niet bereikt.	Accu is niet volledig opgeladen.	▶ Volledig geladen accu gebruiken.
	Tijdens het schroeven is een hoog aanhaalmoment nodig, bijv. voor gecoate bouten.	Is een hoog aanhaalmoment gedurende een langere tijd nodig, bijv. voor meerdere omwentelingen, dan wordt het aantal schroefverbindingen op één acculading significant gereduceerd.
	Accu heeft te veel laadcycli ondergaan.	Na 800 laadcycli is de capaciteit met ca. 60% gereduceerd. ▶ Nieuwe accu gebruiken.
Statuslicht knippert, <i>Zie hoofdstuk 5.1 Statusweergave, pagina 115.</i>	Hoekgever is defect.	▶ Startschakelaar drukken. Als het statuslicht nog steeds knippert, het gereedschap voor reparatie aan een <i>Sales & Service Center</i> sturen.
	Gereedschaptemperatuur is te hoog.	▶ Gereedschap laten afkoelen. De actuele schroefverbinding kan worden beëindigd, maar er kan geen nieuwe worden begonnen.
	Accuspanning is te laag.	▶ Accu vervangen.
	Waarschuwing dat de volgende onderhoudsbeurt aanstaande is.	▶ Het gereedschap voor onderhoud aan een <i>Sales & Service Center</i> sturen.

10 Afvoer

De ingrediënten en hulpstoffen van het product vormen een risico voor de gezondheid en het milieu. Het product bevat onderdelen die kunnen worden gerecycled en onderdelen die speciaal moeten worden verwijderd.

- ▶ Bestanddelen van de verpakking scheiden en gesorteerd afvoeren.
- ▶ Lokale voorschriften aanhouden.



Algemeen geldende afvoerrichtlijnen, zoals elektrische en elektronische toestelwet (ElektroG) en batterijwet (BattG) in acht nemen.

- ▶ Verbruikte accupack milieuvriendelijk afvoeren.
- ▶ Gereedschap en defecte / verbruikte energievoorzieningen bij uw industrieel verzamelpunt inleveren of bij een *Sales & Service Center* afgeven.

1 O tem dokumentu

Ta dokument je namenjen strokovnjakom za namestitve in vzdrževanje (nastavljavec, vzdrževalec, servis, upravljavec).

Vsebuje informacije

- za varno in pravilno uporabo.
- o funkciji.
- o tehničnih podatkih in vzdrževanju.
- za odpravljanje težav.

Izvirni jezik tega dokumenta je nemščina.

Informacije o naročanju nadomestnih delov niso vključene. Glejte ločen priročnik o sestavnih delih.

Navodila za programiranje niso priložena. Glejte ločena navodila za programiranje.

Dodatni dokumenti

Številka	Dokument
SP12-1125	Priročnik o sestavnih delih – CLBA CellClutch
SP12-1126	Priročnik o sestavnih delih – CLBP CellClutch
CE-1024	Izjava EU o skladnosti – CellClutch
P2260JH	Installationsanleitung – WLAN-Datenübertragung
P2280PM	Programmieranleitung – S168813 mPro400GC(D) & mPro200GC(-AP)
P2570PM	Navodila za programiranje – S168715 CLBA in CLBP
P2600KA	Kurzanleitung – CellClutch CLBA & CLBP

Oznaka v besedilu

- ležeč tisk* Označuje možnosti menija (npr. diagnostika), vnosna polja, potrditvena polja, izbirna polja, spustne menije ali poti.
- > Označuje izbiro možnosti iz menija, npr. *Datoteka > Natisni*.
- <...> Označuje stikala, gumba ali tipke na zunanji tipkovnici, npr. <F5>.
- Courier* Označuje imena datotek, npr. *setup.exe*.
- Označuje sezname, 1. raven.
 - Označuje sezname, 2. raven.
 - a) Označuje možnosti.
 - b)
 - Označuje rezultate.
 - 1. (...) Označuje zaporedje korakov.
 - 2. (...)
 - ▶ Označuje posamezen korak.



2 Varnost

- ▶ Preberite vsa varnostna opozorila in navodila. Neupoštevanje varnostnih opozoril in navodil lahko povzroči električni udar, požar in/ali hude telesne poškodbe.
- ▶ Ta dokument skrbno shranite za poznejšo uporabo!
- ▶ Ta varnostna opozorila morajo vedno biti dostopna vsem osebam, ki izdelek uporabljajo.

2.1 Opozorila in navodila

Opozorila so označena z opozorilno besedo in piktogramom:

- Opozorilna beseda opisuje resnost in verjetnost nevarnosti.
- Piktogram opisuje vrsto nevarnosti.

	⚠ Nevarnost Simbol v povezavi z besedo »Nevarnost« označuje nevarnost z visoko stopnjo tveganja, ki bo povzročila smrt ali hude telesne poškodbe, če se ji ne izognete.
	⚠ Opozorilo Simbol v povezavi z besedo »Opozorilo« označuje nevarnost s srednjo stopnjo tveganja, ki lahko povzroči smrt ali hude telesne poškodbe, če se ji ne izognete.
	⚠ Pozor Simbol v povezavi z besedo »Pozor« označuje nevarnost z nizko stopnjo tveganja, ki lahko povzroči manjše ali zmerne telesne poškodbe, če se ji ne izognete.
	ⓘ Obvestilo Simbol v povezavi z besedo »Obvestilo« označuje morebitno škodljivo situacijo, ki lahko povzroči premoženjsko ali okoljsko škodo, če se ji ne izognete.
	ℹ Splošni nasveti za uporabo in koristne informacije, vendar ne opozorilo o nevarnostih.

Struktura opozorila

	⚠ Pozor Vrsta in vir nevarnosti. Možne posledice v primeru neupoštevanja. ▶ Ukrepi za preprečevanje nevarnosti.
-------------------------------------------------------------------------------------	----------------------------------------------------------------------------------------------------------------------------------------

2.2 Simboli na izdelku



Električna napetost



Pozorno preberite navodila za uporabo.



Skladnost s CE
Izdelek izpolnjuje predpisane tehnične zahteve v Evropi.



Skladnost s UKCA. Izdelek izpolnjuje predpisane tehnične zahteve v Velika Britanija.



Certifikat UL
Izdelek izpolnjuje predpisane tehnične zahteve mehiškega trga.



Upoštevajte lokalne smernice za odstranjevanje vseh komponent tega izdelka in njegove embalaže.



Zaščitni razred III za električno opremo/zaščita zaradi nizke napetosti.

2.3 Predvidena uporaba

Uporabnik je odgovoren za škodo, nastalo zaradi nepravilne uporabe. Izdelek uporabljajte le pod naslednjimi pogoji:

- Samo skupaj s komponentami, navedenimi v izjavi EU o skladnosti.
- Pod predpisanimi okoljskimi pogoji.
- V razponu zmogljivosti, določenem v tehničnih podatkih.
- S pravilno nastavljenimi parametri orodja.
- V okoljih z razredom mejne vrednosti elektromagnetne združljivosti A (elektromagnetna odpornost za industrijska okolja).
- S priporočenimi baterijami/polnilniki.

2.4 Predvidljiva zloraba

- ▶ Orodja NE uporabljajte kot kladivo.
- ▶ Uporabljajte SAMO krmiljenja, ki so navedena v izjavi EU o skladnosti.
- ▶ Orodja NE uporabljajte v potencialno eksplozivni atmosferi.
- ▶ Orodja NE uporabljajte v vlažnem okolju ali na prostem.
- ▶ Orodja NE razstavljajte ali spreminjajte.

2.5 Usposabljanje osebja

Vijačni sistem lahko uporablja, nastavlja in vzdržuje samo osebje, ki so ga usposobili in kvalificirali zaposleni podjetja Apex Tool Group.

Podjetje Apex Tool Group je izdelek predhodno nastavilo. Spremembe tovarniških nastavitev lahko izvede le strokovnjak.²⁴

Upravljaivec mora zagotoviti, da so novi zaposleni za upravljanje in vzdrževanje deležni enakega obsega izobraževanja in so skrbno uvedeni v upravljanje in vzdrževanje vijačnega sistema.

Zaposleni, ki še niso zaključili izobraževanja/šolanja/uvajanja, lahko z vijačnim sistem delajo le pod nadzorom izkušene osebe.

2.6 Norme/standardi

Nujno je treba upoštevati nacionalne, državne in lokalne predpise in standarde.

Skladnost s FCC in IC

Izdelek je v skladu s 15. delom določb FCC. Spremembe ali modifikacije, ki jih proizvajalec ni izrecno odobril, lahko razveljavijo dovoljenje za delovanje tega izdelka. Delovanje je odvisno od naslednjih dveh pogojev:

- Izdelek ne sme povzročati škodljivih motenj.
- Izdelek mora sprejeti vse prejete motnje, vključno z motnjami, ki lahko povzročijo nezaželeno delovanje.

Stranka, odgovorna za FCC

Ime: William Cain
Položaj: direktor, raziskave in razvoj
Naslov: 670 Industrial Drive
Lexington, SC 29072
ZDA
Telefon: +1 803 951 7558
E-naslov: William.Cain@ClecoTools.com

Ta naprava je bila preizkušena in je v skladu z mejnimi vrednostmi za digitalne naprave razreda A v skladu s 15. delom določb FCC. Te mejne vrednosti so zasnovane tako, da zagotavljajo ustrezno zaščito pred škodljivimi motnjami, ko izdelek deluje v industrijskem okolju. Ta izdelek lahko proizvaja, uporablja in oddaja radiofrekvenčno energijo; če ni nameščen in uporabljen v skladu z navodili za uporabo, lahko povzroči škodljive motnje.

Delovanje tega izdelka v stanovanjskem območju lahko povzroči škodljive motnje. V tem primeru mora uporabnik opraviti motnje na lastne stroške.

2.7 Splošna varnostna opozorila za električno orodje

OPOZORILO Preberite vsa varnostna opozorila, navodila, ilustracije in tehnične podatke, priložene temu električnemu orodju. Neupoštevanje spodnjih navodil lahko povzroči električni udar, požar in/ali hude telesne poškodbe.

Shranite vsa varnostna opozorila in navodila za prihodnjo uporabo.

Izraz »električno orodje«, ki se uporablja v varnostnih opozorilih, se nanaša na električno orodje, napajano iz električnega omrežja (z omrežnim kablom), ali na električno orodje, napajano z baterijami (brez omrežnega kabla).

²⁴ Strokovnjaki so ustrezno usposobljeni in izkušeni, da prepoznajo morebitne nevarne situacije. Sprejmejo lahko

ustrezne varnostne ukrepe in so zavezani upoštevati veljavne predpise

1 Varnost delovnega prostora

- Vaše delovno območje naj bo čisto in dobro osvetljeno.** *Nered ali neosvetljena delovna območja lahko povzročijo nesreče.*
- Električnega orodja ne uporabljajte v eksplozivni atmosferi, v kateri so vnetljive tekočine, plini ali prah.** *Električno orodje ustvarja iskre, ki lahko vnamejo prah ali hlape.*
- Med uporabo električnega orodja zagotovite, da v bližini ni otrok in drugih ljudi.** *V primeru odvratanja pozornosti lahko izgubite nadzor nad napravo.*

2 Električna varnost

- Priključni vtič električnega orodja mora biti združljiv z vtičnico.** *Vtiča nikakor ne smete spreminjati. Zaščitno ozemljenega električnega orodja ne uporabljajte skupaj z adapterskimi vtiči. Nespremenjeni vtiči in ustrezne vtičnice zmanjšajo tveganje električnega udara.*
- Izogibajte se stiku telesa z ozemljenimi površinami, kot so površine cevi, naprav za ogrevanje, štedilnikov in hladilnikov.** *Če je vaše telo ozemljeno, obstaja večje tveganje električnega udara.*
- Zagotovite, da je električno orodje stran od dežja ali vlage.** *Vdor vode v električno orodje poveča tveganje električnega udara.*
- Priključnega kabla ne uporabljajte za nošenje ali obešanje električnega orodja ali za izvlek vtiča iz vtičnice.** *Zagotovite, da je priključni kabel stran od toplote, olja, ostrih robov ali gibljivih delov. Poškodovani ali zamotani priključni kabli povečajo tveganje električnega udara.*
- Pri delu z električnim orodjem na prostem uporabljajte samo podaljške, ki so primerni tudi za zunanjo uporabo.** *Uporaba podaljška, primerne za zunanjo uporabo, zmanjša tveganje električnega udara.*
- Če se uporabi električnega orodja v vlažnem okolju ne morete izogniti, uporabite stikalo za zaščito pred okvarnim tokom.** *Uporaba stikala za zaščito pred okvarnim tokom zmanjša tveganje električnega udara.*

3 Varnost oseb

- Bodite pozorni na to, kar delate, in električno orodje uporabljajte razumno.** *Ne uporabljajte električnega orodja, če ste utrujeni ali pod vplivom drog, alkohola ali zdravil. Trenutek nepazljivosti med uporabo električnega orodja lahko povzroči hude telesne poškodbe.*
- Nosite osebno zaščitno opremo in vedno zaščitna očala.** *Nošenje osebne zaščitne opreme, kot so maska proti prahu, nehrseča zaščitna obutev, zaščitna čelada ali zaščita za sluh, odvisno od vrste in uporabe električnega orodja, zmanjša tveganje za telesne poškodbe.*
- Izogibajte se nenamernemu zagonu.** *Prepričajte se, da je električno orodje izklopljeno, preden ga priključite na električno omrežje in/ali baterijo, vzamete v roko ali nosite. Če imate med prenašanjem električnega orodja prst na stikalu ali če vklopljeno napravo priključite na napajanje, lahko pride do nesreč.*
- Pred vklopom električnega orodja odstranite nastavitevno orodje ali vijačne ključce.** *Orodje ali ključ v*

rtljivem delu električnega orodja lahko povzroči telesne poškodbe.

- Izogibajte se neobičajni drži telesa.** *Zagotovite, da varno stojite, in ves čas ohranajte ravnotežje. To omogoči boljši nadzor nad električnim orodjem v nepričakovanih situacijah.*
- Nosite primerna oblačila.** *Ne nosite ohlapnih oblačil ali nakita. Zagotovite, da so lasje in oblačila stran od gibljivih delov. Ohlapna oblačila, nakit ali dolgi lasje se lahko ujamejo v gibljive dele.*
- Če je mogoče namestiti naprave za odsesavanje in zbiranje prahu, jih je treba priključiti in pravilno uporabljati.** *Odsesavanje prahu lahko zmanjša nevarnost zaradi prahu.*
- Izogibajte se lažnemu občutku varnosti in ne zanemarjajte varnostnih pravil za električno orodje, tudi če ste zaradi večkratne uporabe z električnim orodjem dobro seznanjeni.** *Nepredvidno ravnanje lahko v delčku sekunde povzroči hude telesne poškodbe.*

4 Uporaba/ravnanje z električnim orodjem

- Električnega orodja ne preobremenjujte.** *Za svoje delo uporabite ustrezno električno orodje. Primerno električno orodje zagotovi, da je delo v določenem razponu zmogljivosti boljše in varnejše.*
- Ne uporabljajte električnega orodja z okvarjenim stikalom.** *Električno orodje, ki ga ni več mogoče vklopiti ali izklopiti, je nevarno in ga je treba popraviti.*
- Pred nastavljanjem naprave, menjavo delov vstavnega orodja ali odlaganjem električnega orodja izvlecite vtič iz vtičnice in/ali odstranite odstranljivo baterijo.** *Ta previdnostni ukrep prepreči nenamerni zagon električnega orodja.*
- Električna orodja, ki jih ne uporabljate, hranite izven dosega otrok.** *Ne dovolite, da električno orodje uporabljajo osebe, ki z njim niso seznanjene ali niso prebrale teh navodil. Električno orodje je nevarno, če ga uporabljajo neizkušeni ljudje.*
- Skrbno vzdržujte električna orodja.** *Zagotovite, da gibljivi deli delujejo pravilno in se ne zatikajo ter da deli niso zlomljeni ali poškodovani na način, ki bi negativno vplival na delovanje električnega orodja. Poškodovane dele dajte pred uporabo električnega orodja popraviti. Številne nesreče so posledica slabo vzdrževanega električnega orodja.*
- Zagotovite, da je rezalno orodje ostro in čisto.** *Skrbno vzdrževano rezalno orodje z ostrimi rezalnimi robovi se težje zagozdi in omogoča lažjo uporabo.*
- Uporabljajte električno orodje, pribor, vstavno orodje itd. v skladu s temi navodili.** *Pri tem upoštevajte delovne pogoje in dejavnost, ki jo je treba izvesti. Uporaba električnega orodja za namene, ki niso predvideni, lahko povzroči nevarne situacije.*
- Zagotovite, da so ročaji in prijemalne površine suhi in čisti ter da na njih ni olja in masti.** *Spolzki ročaji in prijemalne površine ne omogočajo varnega delovanja in nadzora električnega orodja v nepredvidenih situacijah.*

5 Servis

Vaše električno orodje naj popravljajo samo usposobljeni strokovnjaki, in sicer samo z originalnimi nadomestnimi deli. *S tem se ohrani varnost električnega orodja.*

2.8 Posebna varnostna opozorila za električno orodje

Izraz »električno orodje«, ki se uporablja v varnostnih opozorilih, se nanaša na električno orodje, napajano iz električnega omrežja (z omrežnim kablom), ali na električno orodje, napajano z baterijami (brez omrežnega kabla).

- Naša izolacija ni izolacija v smislu VDE: orodje držite na izoliranih prijemalnih površinah, še posebej pri delu, kjer lahko vijak zadene skrite električne vode ali lastni napajalni kabel. Stik vijaka z vodom pod napetostjo lahko povzroči, da so pod napetostjo tudi kovinski deli naprave, kar lahko privede do električnega udara.
- Orodje trdno držite v roki. Pričakujte kratkoročno spreminjajoče se reakcijske trenutke.
- Pri uporabi orodja v utesnjemem prostoru in z navorom nad (...) Nm vedno uporabljajte reakcijsko držalo:
 - ravno orodje 4 Nm
 - pištolsko orodje 10 Nm
 - kotno orodje 60 Nm
- Med uporabo nikoli ne polagajte roke na reakcijsko držalo.
- Preverite, ali je nosilec za obešanje pravilno pritrjen na enoto za uravnavanje.

Osebna zaščitna oprema

- ▶ Pri delu z vrtljivimi deli ne nosite rokavic.
 - Priporočilo: prosto vrtljivo vijačno orodje z zaščito u-GUARD podjetja APEX.
- ▶ Po potrebi nosite mrežo za lase.

Uporaba/ravnanje z električnim orodjem

- ▶ Uporabljajte samo vijačne vstavke za strojno orodje.
- ▶ Poskrbite, da se vijačni vstavki varno zaskočijo.
- ▶ Vijačnega vstavka ne namestite na glavo vijaka pod kotom.
- ▶ Preverjajte, ali so na vijačnih vstavkih vidne poškodbe ali razpoke. Poškodovane vijačne vstavke takoj zamenjajte.
- ▶ Brezžična orodja EC: ne odpirajte baterije.

3 Obseg dobave

- pravilno orodje (brez baterije)
- navodila za uporabo
- izjava EU o skladnosti
- garancija
- navorni ključ s kataloško št. 204963 (#1 Phillips)

4 Transport/shranjevanje

- ▶ Izdelek transportirajte ali shranjujte v originalni embalaži. Embalažo je mogoče reciklirati.
- ▶ Če je embalaža poškodovana, preverite, ali so na delu vidne poškodbe. Obvestite prevoznika in po potrebi svoj Prodajni in servisni center.
- ▶ Med shranjevanjem odklopite napajanje *glejte poglavje 8.4 Okoljski pogoji, stran 128.*

5 Opis izdelka

Baterijsko ročno orodje za zategovanje/popuščanje navojnih povezav:

- Barvna delovna luč za sekundarne vizualne povratne informacije.
- Preprost priključek prek povezave WLAN in Bluetooth 4.0.

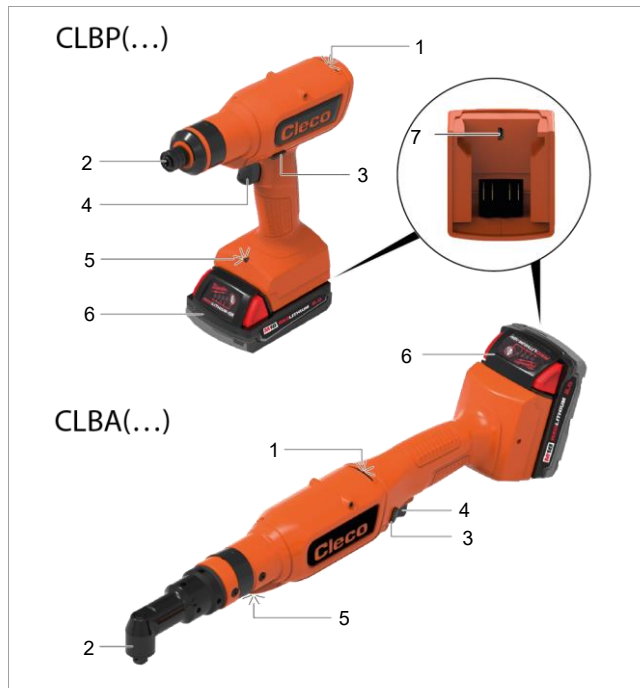











































Slika 12-1: opis izdelka CLBP(...) in CLBA(...)

1	Lučka stanja
2	Odgon
3	Preklopnik smeri vrtenja
4	Stikalo za zagon
5	Delovna luč
6	Baterija (na voljo ločeno)
7	Priključek mikro USB-B

5.1 Prikaz stanja

Barva in trajanje prikaza LED signalizirata stanje vijačenja in orodja.

Lučka stanja	Delovna luč	Zvok	Pomen
 15 s	 3 s	—	Rezultat vijačenja OK
 15 s	 3 s		Rezultat vijačenja NOK
 1 s	 1 s		Zakasnitev ponovnega zagona
 1 s	 1 s		Zaščita pred dvojnimi zadetki
—	 3 s po sprostitvi stikala za zagon	—	Delovno luč aktivira stikalo za zagon
  — 15 s	 3 s	 — 	Takti OK (skupni rezultat vijačenja)
  — 15 s	 3 s	 — 	Takti NOK (skupni rezultat vijačenja)
 —  — do konca dogodka	 —  — do konca dogodka	 — 	Orodje je pregreto
   — do konca dogodka	—	—	Signal za vzdrževanje
  — do konca dogodka	  — do konca dogodka	—	Šibka napetost baterije
 —  — Do povezave	—	—	Iskanje povezave WLAN
 3 s	—	—	Povezano prek povezave WLAN
 do konca dogodka	 do konca dogodka	 — 	Splošna napaka

Legenda

Simbol	Pomen
	Sveti zelena lučka LED
	Sveti modra lučka LED
	Sveti rdeča lučka LED
	Sliši se brenčanje
—	Premor

6 Pred začetkom obratovanja

Polnjenje baterije

Baterijski sklop je pri dobavi delno napolnjen in pred prvo uporabo ga je treba popolnoma napolniti.

- ▶ Glejte originalna navodila za uporabo polnilnika *Milwaukee*.
- ▶ Uporabljajte samo naslednje baterije/polnilnike:

Baterijski sklop 18 V

Kataloška številka	Kapaciteta
T50-1000497	2,0 Ah
T50-1000498	5,0 Ah

Polnilnik 18 V

Kataloška številka	Država	
T50-1000499	Severna Amerika	enkratni
T50-1000506	Evropa	
T50-1000507	Brazilija	
T50-1000543	Argentina	
T50-1000544	Velika Britanija	
T50-1000545	Kitajska	šestkratni
T50-1000546	Japonska	
T50-1000500	Severna Amerika	
T50-1000508	Evropa	
T50-1000547	Velika Britanija	

Nastavitev navora

	⚠ Pozor
	<p>Nevarnost navijanja Nenamerni zagon lahko povzroči zagon odgona in hude poškodbe prstov.</p> <ul style="list-style-type: none"> ▶ Pri predelavi odklopite orodje iz električnega omrežja.

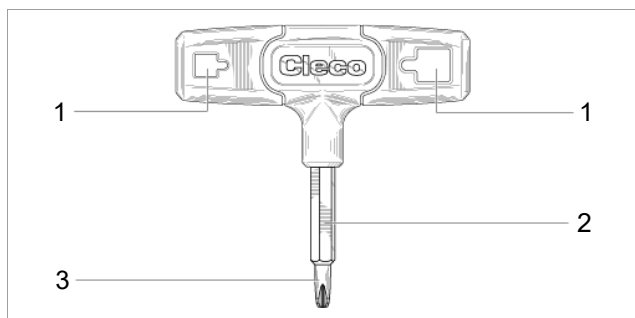

Slika 12-2: Kataloška številka nastavitvenega orodja T50-1001619

1	Kvadratna odprtina za štiriobni odgon
2	Šestrobni pogon za vrtljive notranje šestrobne izhode
3	Konec izvijača za nastavev sklopke

- ▶ Obracajte nastavitveno orodje (glejte obseg dobave) in nastavite zeleni navor:
- Obracajte v smeri urinega kazalca, da povečate navor.
- Obracajte v nasprotni smeri urinega kazalca, da zmanjšate navor.

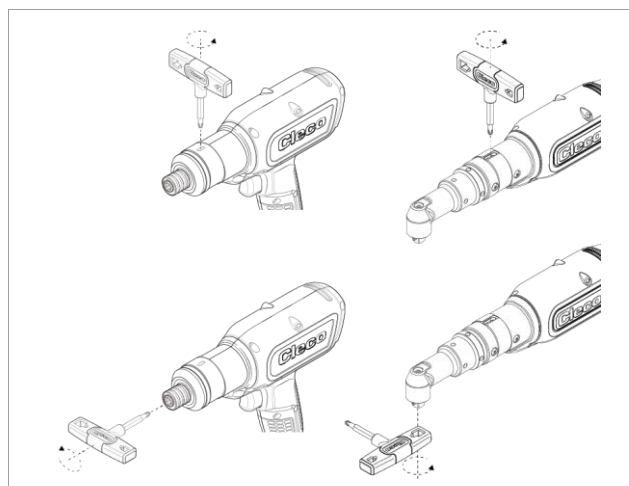

Slika 12-3: nastavev navora



Priporočilo: začnite z najnižjim navorom in nato počasi povečujte vrednost, dokler ne dosežete ciljnega navora.

7 Vzdrževanje

Izvajanje celovitega programa varnostnega vzdrževanja za zagotavljanje rednih pregledov vseh faz delovanja orodja in električnega napajanja.



Obvestilo

Izguba garancije

Popravila sme izvajati samo osebje, ki ga pooblasti podjetje Apex Tool Group. Odpiranje orodja razveljavi garancijo.

- ▶ Če je potrebno popravilo, pošljite celotno orodje centru Prodajni in servisni center!

Vzdrževanje po ... ciklih vijačenja ¹	Ukrepi
Dnevno	<ul style="list-style-type: none"> ▶ Preverite vse priključke. ▶ Izvedite vizualni pregled glede splošnih poškodb. ▶ Opravite splošni preskus delovanja in bodite pozorni na prekomerne vibracije ali nenavadne zvoke.
250.000	<ul style="list-style-type: none"> ▶ Orodje pošljite certificiranemu centru Prodajni in servisni center v presojo.

8 Tehnični podatki

8.1 Kotno orodje

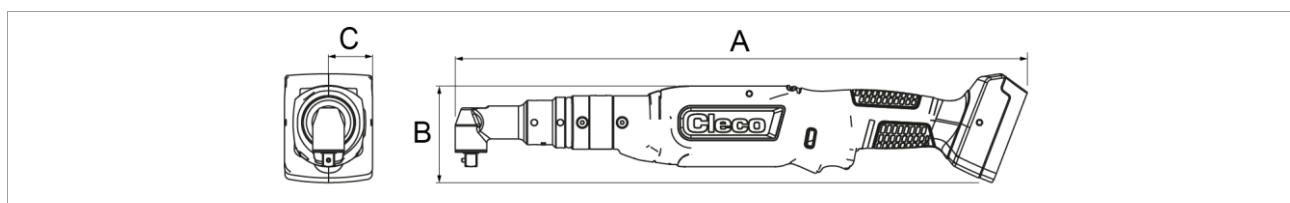

¹ Uporaba pri 80 % največjega navora.

Orodje	WLAN	Navor Nm		Število vrtlja-jev vrt./min		Teža kg	A mm	B mm	C mm	Odgon
		Min.	Maks.	Min.	Maks.					
CLBA083 CLBAW083-(...)	- x	2,2	8	92	915	1,46	452,5	76	12,5	■ 3/8"
CLBA123 CLBAW123-(...)	- x	3,3	12	65	650	1,46	452,5	76	12,5	■ 3/8"
CLBA203 CLBAW203-(...)	- x	8,3	21	36	360	1,73	491,5	76	15,0	■ 3/8"
CLBA303 CLBAW303-(...)	- x	8,3	30	26	255	1,73	491,5	76	15,0	■ 3/8"
CLBA403 CLBAW403-(...)	- x	15,1	41	19	190	1,83	513,0	76	18,5	■ 3/8"
CLBA653 CLBAW653-(...)	- x	16	65	12	115	1,93	523,6	76	19,0	■ 3/8"

Vrednosti brez baterije

Orodja WLAN, pripona kataloške številke:

00: po vsem svetu
CN: Kitajska

EU: Evropa
NA: Severna Amerika

8.2 Pištola

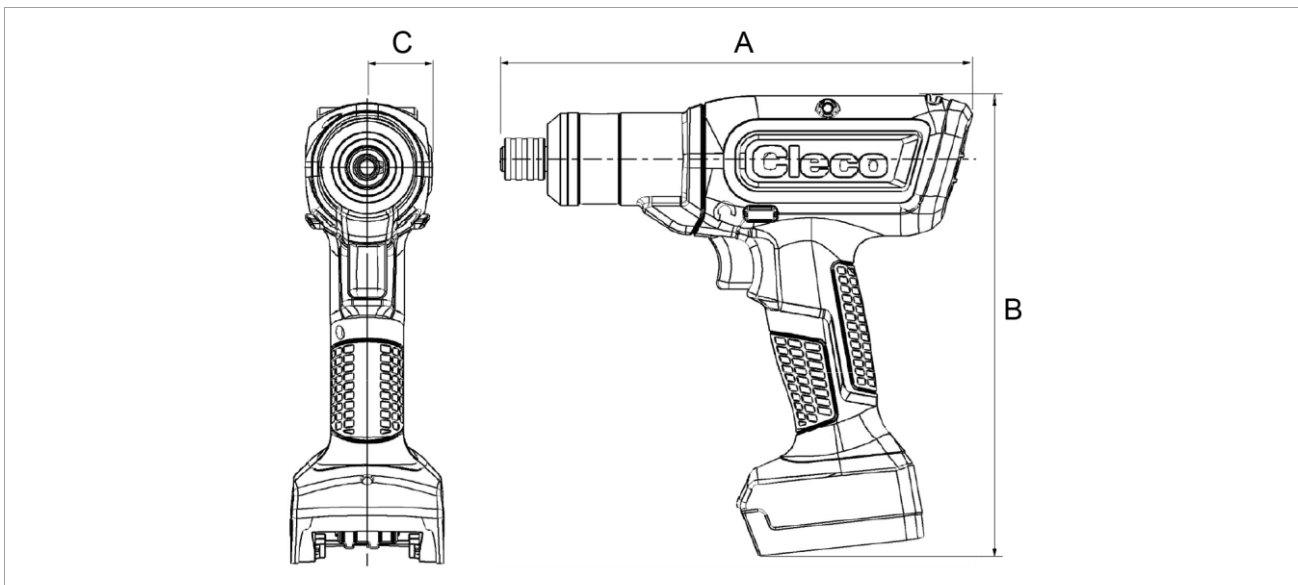

Orodje	WLAN	Navor Nm		Število vrtlja-jev vrt./min		Teža kg	A mm	B mm	C mm	Odgon
		Min.	Maks.	Min.	Maks.					
CLBP04Q CLBPW04Q-(...)	- x	1,1	4	177	1770	1,05	213,5	209	28,5	⊙ 1/4"
CLBP08Q CLBPW08Q-(...)	- x	2,1	8	99	985	1,05	213,5	209	28,5	⊙ 1/4"
CLBP12Q CLBPW12Q-(...)	- x	3,2	12	70	700	1,05	213,5	209	28,5	⊙ 1/4"

Vrednosti brez baterije

Orodja WLAN, pripona kataloške številke:

00: po vsem svetu

EU: Evropa

CN: Kitajska

NA: Severna Amerika

8.3 Emisii

Kataloška številka	Raven zvoka Nevtralno ISO 15744 [dB(A)]	Raven zvoka Negotovost	Raven vibracij Brez bremena ISO 28927-2 [m/s ²]	Raven vibracij Negotovost
CLBP04Q CLBPW04Q-(...)	< 70	±3	< 2,5	1,5
CLBP08Q CLBPW08Q-(...)	< 70	±3	< 2,5	1,5
CLBP12Q CLBPW12Q-(...)	< 70	±3	< 2,5	1,5
CLBA083 CLBAW083-(...)	< 70	±3	< 2,5	1,5
CLBA123 CLBAW123-(...)	< 70	±3	< 2,5	1,5
CLBA203 CLBAW203-(...)	< 70	±3	< 2,5	1,5
CLBA303 CLBAW303-(...)	< 70	±3	< 2,5	1,5
CLBA403 CLBAW403-(...)	< 70	±3	< 2,5	1,5
CLBA653 CLBAW653-(...)	< 70	±3	< 2,5	1,5

8.4 Okoljski pogoji

Značilnosti	Podatki
Kraj uporabe	V zaprtih prostorih
Delovna temperatura	0– 40 °C
Temperatura shranjevanja	Od -25 do 65 °C
Način hlajenja	Konvekcija (samohlajenje)
Relativna vlažnost	Brez kondenzacije 10–90 %
Delovna višina	Do nadmorske višine 3 000 m
Vrsta zaščite EN 60529	IP40

9 Odpravljanje napak

Težava	Možen vzrok	Ukrep
Orodje se ne zažene.	Število vrtljajev ni parametritzirano.	▶ Parametrizirajte število vrtljajev za vse aktivne stopnje.
	Temperatura orodja je previsoka.	▶ Pustite, da se orodje ohladi.
	Napetost baterije je prenizka.	▶ Zamenjajte baterijo.
Orodje se ne zazna.	Programska oprema ni pravilna.	▶ Preverite računalniško programsko opremo <i>CellClutch</i> .
	Ni povezave z računalnikom/prenosnikom.	▶ Preverite kabel USB. ▶ Preverite gonilnik računalnika.
	Orodje je okvarjeno.	▶ Zamenjajte orodje.

Težava	Možen vzrok	Ukrep
Orodje se ne zažene, ko je aktivirano vrtenje v nasprotni smeri urinega kazalca.	Parameter za število vrtljajev pri vrtenju v nasprotni smeri urinega kazalca je nastavljen na 0 1/min.	▶ Parametrizirajte število vrtljajev pri vrtenju v nasprotni smeri urinega kazalca: v računalniški programski opremi <i>CellClutch</i> pri <i>programskih nastavitvah za smer naprej in nazaj</i> parametrizirajte <i>Število vrtljajev in Obrat</i> .
Orodje se zažene v smeri urinega kazalca, vendar ne v nasprotni smeri urinega kazalca.	Vrtenje v nasprotni smeri urinega kazalca ni parametritzirano.	▶ Parametrizirajte vrtenje v nasprotni smeri urinega kazalca: v računalniški programski opremi <i>CellClutch</i> pri <i>programskih nastavitvah za smer naprej in nazaj</i> nastavite <i>Obrat</i> na <i>Nazaj</i> in parametrizirajte <i>Število vrtljajev</i> .  Če je pri [AT_Aktive Drehrichtung (1060)] izbrana nastavev <i>Naprej</i> , vrtenje v nasprotni smeri urinega kazalca preklopnika smeri vrtenja ne deluje.
Orodje se predčasno izklopi.	Upravljevec spusti stikalo za zagon, preden krmiljenje izklopi orodje.	▶ Prepričajte se, da upravljevec pritisne in drži stikalo za zagon skozi celoten postopek.
	Čas spremljanja presega standardni čas 30 sekund.	▶ Podaljšajte čas spremljanja.
Orodje ne spremeni števila vrtljajev.	Število vrtljajev je enako na vseh stopnjah.	▶ Prepričajte se, da je število vrtljajev pravilno na vseh stopnjah.
Lučka stanja/delovna lučka ni aktivna.	Deaktivirana zaradi nastavitve parametrov.	▶ Aktivirajte delovno lučko: v računalniški programski opremi <i>CellClutch</i> pri <i>Delovna luč</i> izberite nastavev <i>Svetla</i> ali <i>Temna</i> . ▶ Aktivirajte lučko stanja: v računalniški programski opremi <i>CellClutch</i> pri <i>Lučka stanja</i> izberite nastavev <i>Svetla</i> ali <i>Temna</i> .
Število vrtljajev v prostem teku se ne doseže.	Napetost baterije je prenizka.	▶ Uporabite popolnoma napolnjeno baterijo.
Ne doseže se pričakovano število vijačnih povezav na napolnjeno baterijo.	Baterija ni popolnoma napolnjena.	▶ Uporabite popolnoma napolnjeno baterijo.
	Med postopkom vijačenja je potreben visok navor, npr. za prevlečene vijake.	Če je za daljši čas potreben visok navor, npr. za več obratov, potem se število vijačnih povezav na napolnjeno baterijo znatno zmanjša.
	Baterija je imela preveč ciklov polnjenja.	Po 800 ciklih polnjenja se zmogljivost zmanjša na približno 60 %. ▶ Uporabite novo baterijo.
Lučka stanja utripa, <i>glejte poglavje 5.1 Prikaz stanja, stran 125</i> .	Dajalnik kota je okvarjen.	▶ Pritisnite stikalo za zagon. Če lučka stanja še naprej utripa, orodje pošljite centru <i>Prodajni in servisni center</i> za popravilo.
	Temperatura orodja je previsoka.	▶ Pustite, da se orodje ohladi. Trenutno vijačenje je mogoče zaključiti, novega pa ni mogoče začeti.
	Napetost baterije je prenizka.	▶ Zamenjajte baterijo.
	Opozorilo, da je treba izvesti naslednje vzdrževanje.	▶ Orodje pošljite centru <i>Prodajni in servisni center</i> za vzdrževanje.

SI 10 Odstranjevanje

Sestavine in pomožni materiali izdelka predstavljajo tveganje za zdravje in okolje. Izdelek vsebuje sestavne dele, ki jih je mogoče reciklirati, in sestavne dele, ki jih je treba posebej odstraniti.

- ▶ Sestavne dele embalaže ločite in jih odstranite glede na vrsto odpadkov.
- ▶ Upoštevajte lokalno veljavne predpise.



Upoštevajte splošno veljavne smernice za odstranjevanje, npr. za električno in elektronsko opremo ali baterije.

- ▶ Odstranite izrabljene baterije.
- ▶ Orodje in okvarjene/izrabljene enote za oskrbo z električno energijo oddajte pri svojem zbirnem centru ali centru *Prodajni in servisni center*.

1 Referitor la prezentul document

Acest document se adresează specialiștilor în instalare și întreținere (instalator, tehnician de întreținere, service, operator).

Conține informații

- pentru o utilizare sigură, corespunzătoare.
- în ceea ce privește funcționarea.
- În ceea ce privește datele tehnice și întreținerea.
- În ceea ce privește remedierea defecțiunilor.

Limba originală a acestui document este limba germană.

Nu sunt incluse informații privind comanda pieselor de schimb. Pentru aceasta, consultați manualul cu piese separat.

Nu sunt incluse instrucțiuni privind programarea. Pentru aceasta, consultați instrucțiunile de programare separate.

Documente suplimentare

Număr	Document
SP12-1125	Manual cu piese – CLBA CellClutch
SP12-1126	Manual cu piese – CLBP CellClutch
CE-1024	Declarația de conformitate UE – Cell-Clutch
P2260JH	Installationsanleitung – WLAN-Datenübertragung
P2280PM	Programmieranleitung – S168813 mPro400GC(D) & mPro200GC(-AP)
P2570PM	Instrucțiuni de programare – S168715 CLBA și CLBP
P2600KA	Kurzanleitung – CellClutch CLBA & CLBP

Evidențiere în cadrul textului

- cursiv* Evidențiază opțiunile de meniu (de exemplu, diagnoza), câmpurile de introducere, casetele de selectare, câmpurile de opțiuni, meniurile derulante sau căile.
- > Evidențiază selectarea unei opțiuni de meniu din cadrul unui meniu, de exemplu, *Fișier > Tipărire*.
- <...> Evidențiază comutatoarele, butoanele sau tastele unei tastaturi externe, de exemplu, <F5>.
- Courier* Evidențiază numele de fișiere, de exemplu, *setup.exe*.
- Evidențiază listele, nivelul 1.
 - Evidențiază listele, nivelul 2.
 - a) Evidențiază opțiunile
 - b)
- Evidențiază rezultatele.
1. (...) Evidențiază o succesiune de etape de lucru.
2. (...)

- ▶ Evidențiază o etapă individuală de lucru.



2 Siguranța

- ▶ Consultați toate instrucțiunile și recomandările privind siguranța. Nerespectarea instrucțiunilor și recomandărilor privind siguranța se poate solda cu un șoc electric, un incendiu sau cu răni grave.
- ▶ Păstrați cu atenție acest document în vederea consultării ulterioare!
- ▶ Aceste instrucțiuni privind siguranța trebuie să fie accesibile în orice moment tuturor persoanelor care utilizează produsul.

2.1 Avertismente și indicații

Avertismentele sunt evidențiate cu un cuvânt de avertizare și o pictogramă:

- Cuvântul de avertizare descrie gravitatea și probabilitatea unui pericol iminent.
- Pictograma descrie tipul de pericol

	Pericol Un simbol în asociere cu termenul Pericol evidențiază un pericol cu un grad ridicat de risc, care, în măsura în care nu poate fi evitat, va duce la deces sau răni foarte grave.
	Avertisment Un simbol în asociere cu termenul Avertisment evidențiază un pericol cu un grad mediu de risc, care, dacă nu este respectat, poate duce la deces sau răni grave.
	Precauție Un simbol în asociere cu termenul Precauție evidențiază un pericol cu un grad redus de risc, care, în măsura în care nu poate fi evitat, duce la răni minore sau medii.
	Indicație Un simbol în asociere cu termenul Atenție evidențiază o situație cu potențial de pericol, care, în măsura în care nu poate fi evitată, poate duce la prejudicii materiale sau de mediu.
	Recomandări generale privind utilizarea și informații utile, însă nu constituie avertismente privind pericolele.

Structura avertismentelor

	Precauție Tipul de pericol și sursa acestuia. Consecințe posibile în caz de nerespectare. ▶ Măsuri pentru evitarea pericolului.
-------------------------------------------------------------------------------------	--------------------------------------------------------------------------------------------------------------------------------------------------------

2.2 Simbolurile de pe produs



Tensiunea electrică



Citiți cu atenție instrucțiunile de utilizare.



Conform CE
Produsul corespunde cerințelor tehnice obligatorii din Europa.



Conform UKCA. Produsul corespunde cerințelor tehnice obligatorii din Marea Britanie.



Certificat UL
Produsul corespunde cerințelor tehnice obligatorii de pe piața mexicană.



Respectați dispozițiile locale privind eliminarea tuturor componentelor acestui produs și a ambalajului acestuia.



Clasa de protecție III pentru echipamente electrice/Protecție prin joasă tensiune.

2.3 Utilizarea conform destinației

Utilizatorul este răspunzător pentru daunele cauzate de utilizarea necorespunzătoare. Utilizați produsul numai în următoarele condiții:

- Numai împreună cu componentele prezentate în declarația de conformitate UE.
- În condițiile de mediu prescrise.
- În domeniul de putere specificat în datele tehnice.
- Cu parametrii reglați corect ai sculei.
- În medii cu clasa valorii limită EMV A (imunitate electromagnetică pentru medii industriale).
- Cu acumulatorii/încărcătoarele recomandate/recomandate.

2.4 Utilizare abuzivă previzibilă

- ▶ NU utilizați scula pe post de ciocan.
- ▶ Utilizați NUMAI sisteme de comandă care sunt prezentate în declarația de conformitate UE.
- ▶ NU utilizați scula în zone cu potențial exploziv.
- ▶ NU utilizați scula în medii umede sau în aer liber.
- ▶ NU desfaceți și nu modificați scula.

2.5 Instruirea personalului

Sistemul de înșurubare poate fi pus în funcțiune, instalat și întreținut numai de către angajați instruiți și calificați ai Apex Tool Group.

Produsul a fost presetat de către Apex Tool Group. Modificările reglajelor din fabrică pot fi efectuate numai de către un specialist²⁶.

Operatorul trebuie să se asigure că noul personal de operare și este deține aceleași cunoștințe temeinice în

ceea ce privește operarea și întreținerea sistemului de înșurubare.

Personalul din domeniul educației/școlarizării/instruirii poate lucra cu sistemul de înșurubare numai sub supravegherea unei persoane cu experiență în acest domeniu.

2.6 Norme/Standarde

Este obligatorie respectarea normelor și standardelor naționale, statale și locale.

Conformitatea FCC și IC

Produsul corespunde părții a 15-a din dispozițiile FCC. Modificările care nu au fost aprobate în explicit de către producător pot duce la anularea autorizației de funcționare pentru acest produs. Operarea este supusă următoarelor două condiții:

- Produsul nu trebuie să provoace interferențe nocive.
- Produsul trebuie să accepte orice interferență recepționată, inclusiv interferențe care pot provoca o funcționare nedorită.

Persoana responsabilă FCC

Nume: William Cain

Funcție: Director, R&D

Adresa: 670 Industrial Drive

Lexington, SC 29072

Statele Unite

Telefon: +1 803 951 7558

E-mail: William.Cain@ClecoTools.com

Acest aparat a fost testat și corespunde valorilor limită pentru aparatele digitale din clasa A în conformitate cu partea a 15-a din dispozițiile FCC. Aceste valori limită ar trebui să ofere o protecție adecvată împotriva interferențelor nocive atunci când produsul este utilizat într-un mediu comercial. Acest produs generează, utilizează și emite probabil energie de înaltă frecvență și, dacă nu este instalat și utilizat în conformitate cu instrucțiunile de utilizare, poate provoca perturbări radioelectrice.

Utilizarea acestui produs într-o zonă rezidențială poate provoca perturbări nocive. În acest caz, utilizatorul trebuie să remedieze perturbările pe propria sa cheltuială.

2.7 Instrucțiuni generale privind siguranța pentru sculele electrice

AVERTISMENT: Citiți toate instrucțiunile privind siguranța, recomandările, ilustrațiile și datele tehnice cu care este prevăzută această sculă electrică. Nerespectarea instrucțiunilor următoare se poate solda cu un șoc electric, un incendiu și/sau cu răni grave.

Păstrați toate instrucțiunile privind siguranța și recomandările în vederea consultării ulterioare.

Termenul „sculă electrică” utilizat în instrucțiunile privind siguranța se referă la sculele electrice care funcționează prin alimentare de la rețea (cu cablu de alimentare) sau la sculele electrice cu acumulatori (fără cablu de alimentare).

²⁶ Specialiștii sunt școlarizați corespunzător și pot identifica posibilele situații periculoase. Aceștia pot lua măsuri

de siguranță corespunzătoare și sunt obligați să respecte dispozițiile aflate în vigoare.

1 Siguranța la locul de muncă

- a) **Mențineți zona de lucru curată și bine luminată.** Dezordinea sau zonele de lucru neiluminate pot provoca accidente.
- b) **Nu lucrați cu scula electrică într-un mediu cu potențial exploziv, în care există lichide inflamabile, gaze sau praf.** Sculele electrice generează scântei care pot aprinde praful sau vaporii.
- c) **Țineți la distanță copiii și alte persoane în timpul utilizării sculei electrice.** Dacă vi se distrage atenția, puteți pierde controlul asupra aparatului.

2 Siguranța electrică

- a) **Conectorul sculei electrice trebuie să se potrivească în priză. Ștecherul nu trebuie să fie modificat în niciun fel. Nu utilizați fișe adaptoare împreună cu scule electrice împământate.** Ștecherile nemodificate și prizele adecvate reduc riscul producerii unui șoc electric.
- b) **Evitați contactul fizic cu suprafețe împământate, cum ar fi țevi, dispozitive de încălzire, aragazuri și frigider.** Există un risc crescut de șoc electric în cazul în care corpul dumneavoastră este împământat.
- c) **Nu permiteți contactul sculelor electrice cu ploaia sau umezeala.** Pătrunderea apei într-o sculă electrică mărește riscul producerii unui șoc electric.
- d) **Nu utilizați cablul de conectare pentru a transporta scula electrică, a o suspenda sau pentru a trage ștecherul din priză.** Țineți cablul de conectare departe de surse de căldură, ulei, muchii ascuțite sau piese aflate în mișcare. Cablurile de conectare deteriorate sau încălcite măresc riscul producerii unui șoc electric.
- e) **Când lucrați cu o sculă electrică în aer liber, utilizați numai cabluri prelungitoare care sunt adecvate și pentru mediul exterior.** Utilizarea unui cablu prelungitor adecvat pentru mediul exterior reduce riscul producerii unui șoc electric.
- f) **Dacă nu poate fi evitată utilizarea sculei electrice într-un mediu umed, utilizați un comutator de siguranță pentru tensiune electrică greșită.** Utilizarea unui comutator de siguranță pentru tensiune electrică greșită reduce riscul producerii unui șoc electric.

3 Siguranța persoanelor

- a) **Fiți atent, aveți grijă la ceea ce faceți și procedați cu prudență atunci când lucrați cu o sculă electrică.** Nu utilizați scula electrică dacă sunteți obosit sau sunteți sub influența drogurilor, alcoolului sau medicamentelor. Un moment de neatenție în timpul utilizării sculei electrice se poate solda cu răni grave.
- b) **Purtați echipament individual de protecție și întotdeauna ochelari de protecție.** Purtarea echipamentului individual de protecție, cum ar fi masca antipraf, încălțămîntea de siguranță antiderapantă, casca de protecție sau căștile antifonice, în funcție de tipul și utilizarea sculei electrice, reduce riscul de rănire.
- c) **Evitați punerea accidentală în funcțiune.** Asigurați-vă că scula electrică este oprită înainte de a o conecta la sursa de alimentare cu energie electrică și/sau la acumulator, de a o ridica sau transporta. Dacă în timp ce transportați scula electrică țineți degetul pe comutator sau conectați aparatul la

sursa de alimentare cu energie electrică în timp ce acesta este pornit, se pot produce accidente.

- d) **Înainte de a porni scula electrică, îndepărtați sculele de reglare sau cheile pentru șuruburi.** O sculă sau o cheie care se află într-o piesă rotativă a sculei electrice poate provoca răni.
- e) **Evitați posturile corporale anormale. Asigurați-vă că aveți o poziție sigură și păstrați-vă în permanență echilibrul.** Acest lucru vă permite să aveți un control mai bun asupra sculei electrice în situații neprevăzute.
- f) **Purtați îmbrăcăminte adecvată. Nu purtați haine largi sau bijuterii.** Țineți părul și hainele la distanță de piesele aflate în mișcare. Hainele lejere, bijuteriile sau părul lung pot fi prinse în piesele aflate în mișcare.
- g) **Dacă pot fi montate aparate de aspirare și de colectare a prafului, acestea trebuie racordate și utilizate corect.** Utilizarea unui aspirator poate reduce pericolele cauzate de prezența prafului.
- h) **Nu vă bazați pe o falsă siguranță și nu ignorați regulile privind siguranța pentru sculele electrice, chiar dacă sunteți familiarizat cu scula electrică în urma utilizării repetate a acesteia.** Manevrarea neglijentă se poate solda într-o fracțiune de secundă cu răni grave.

4 Utilizarea/Manevrarea sculei electrice

- a) **Nu suprasolicitați scula electrică.** Utilizați scula electrică pentru activitatea pentru care aceasta este destinată. Cu scula electrică adecvată lucrați mai bine și mai sigur în domeniul de putere specificat.
- b) **Nu utilizați o sculă electrică al cărei comutator este defect.** O sculă electrică care nu mai poate fi pornită sau oprită este periculoasă și trebuie reparată.
- c) **Scoateți ștecherul din priză și/sau scoateți acumulatorul detașabil înainte de a efectua setările aparatului, de a schimba sculele de inserare sau de a pune deoparte scula electrică.** Această măsură de precauție împiedică pornirea accidentală a sculei electrice.
- d) **Nu lăsați sculele electrice neutilizate la îndemâna copiilor.** Nu este permisă utilizarea sculei electrice de către persoanele care nu sunt familiarizate cu aceasta sau care nu au citit aceste instrucțiuni. Sculele electrice sunt periculoase dacă sunt utilizate de persoane neexperimentate.
- e) **Întrețineți cu grijă sculele electrice.** Verificați dacă piesele mobile funcționează impecabil și nu se blochează, dacă piesele sunt rupte sau deteriorate, afectând astfel funcționarea sculei electrice. Solicitați repararea pieselor deteriorate înainte de a utiliza scula electrică. Multe accidente au drept cauză întreținerea necorespunzătoare a sculelor electrice.
- f) **Mențineți ascuțite și curate sculele de tăiere.** Sculele de tăiere cu muchii ascuțite întreținute cu grijă se blochează mai puțin și sunt mai ușor de ghidat.
- g) **Utilizați scula electrică, accesoriile, sculele de inserare etc. conform acestor instrucțiuni.** Luați în considerare condițiile de muncă și activitatea care trebuie efectuată. Utilizarea sculelor electrice pentru alte aplicații decât cele pentru care sunt prevăzute poate duce la situații periculoase.
- h) **Mențineți mânerul și suprafețele de prindere uscate, curate și fără ulei și unsoare.** Mânerul și suprafețele de prindere alunecoase nu permit utilizarea

în condiții de siguranță și controlul sulei electrice în situații neprevăzute.

5 Service

Permiteți repararea sculei electrice numai de către personal de specialitate calificat și numai cu piese de schimb originale. Astfel se asigură menținerea siguranței sculei electrice.

2.8 Instrucțiuni speciale privind siguranța pentru sculele electrice

Termenul „sculă electrică” utilizat în instrucțiunile privind siguranța se referă la sculele electrice care funcționează prin alimentare de la rețea (cu cablu de alimentare) sau la sculele electrice cu acumulatori (fără cablu de alimentare).

- Izolațiile noastre nu sunt izolații în sensul VDE: Țineți scula de suprafețele de prindere izolate, în special în cazul lucrărilor în care șurubul poate atinge conductele ascunse de alimentare cu energie electrică sau propriul cablu de alimentare. Contactul șurubului cu o conductă aflată sub tensiune poate pune și părțile metalice ale aparatului sub tensiune și poate provoca un șoc electric.
- Țineți scula ferm în mână. Luați în calcul momente de reacție care se schimbă rapid.
- În cazul utilizării sculei în spații înguste și a cuplurilor de peste (...) Nm, utilizați întotdeauna un dispozitiv de absorbție a reacției.
 - Scule drepte de 4 Nm
 - Scule de tip pistol de 10 Nm
 - Scule unghiulare de 60 Nm
- Atunci când le utilizați, nu așezați niciodată mâna pe dispozitivul de absorbție a reacției.
- Verificați fixarea corespunzătoare a cârligului de agățare pe balansier.

Echipamentul individual de protecție

- ▶ Nu purtați mănuși atunci când lucrați cu piese rotative.
 - Recomandare: Scule de înșurubat u-GUARD protejate, cu rotație liberă, marca APEX.
- ▶ Dacă este necesar, purtați o plasă de păr.

Utilizarea/Manevrarea sculei electrice

- ▶ Utilizați numai inserții de șurub pentru sculele electrice.
- ▶ Acordați atenție fixării în siguranță a inserțiilor de șurub.
- ▶ Nu așezați inserția de șurub oblic pe capul șurubului.
- ▶ Verificați dacă inserțiile de șurub nu prezintă deteriorări și fisuri vizibile. Înlocuiți imediat inserțiile de șurub deteriorate.
- ▶ Scule EC fără cablu: Nu deschideți acumulatorul.

3 Pachetul de livrare

- Sculă corectă (fără acumulator)

- Instrucțiuni de utilizare
- Declarație de conformitate UE
- Garanție
- Cheie dinamometrică cu nr. de comandă 204963 (#1 Phillips)

4 Transport/Depozitare

- ▶ Transportați sau depozitați produsul în ambalajul original. Ambalajul este reciclabil.
- ▶ Dacă ambalajul este deteriorat, verificați dacă piesa nu prezintă deteriorări vizibile. Informați compania de transport sau, dacă este necesar, Sales & Service Center de la nivel local.
- ▶ Deconectați sursa de alimentare cu energie electrică în timpul depozitării *consultați capitolul 8.4 Condiții ambientale, pagina 138.*

5 Descrierea produsului

Sculă manuală cu acumulator pentru strângerea/desfacerea îmbinărilor filetate:

- Lampă de lucru colorată pentru feedback vizual secundar.
- Conectare simplă prin WLAN și Bluetooth 4.0.

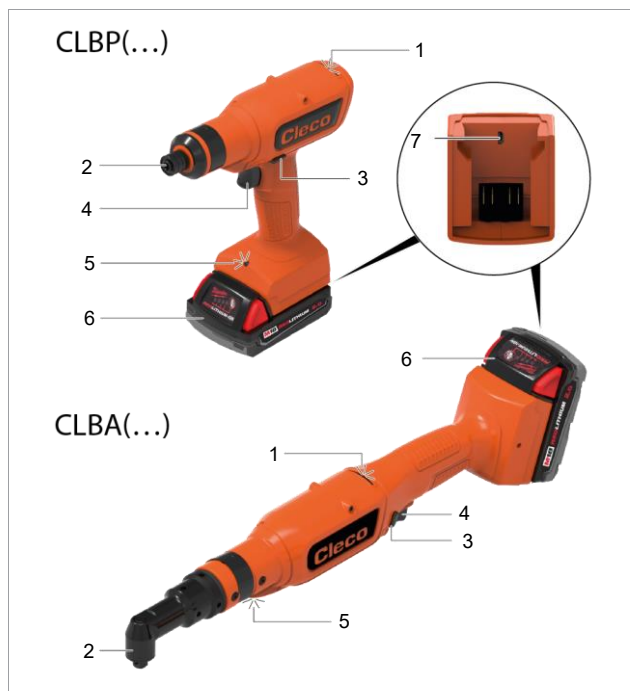











































Fig. 13-1: Descrierea produsului CLBP(...) și CLBA(...)





1	Lampă de stare
2	Mecanism de acționare
3	Comutatorul pentru direcția de rotație
4	Comutator de pornire
5	Lampă de lucru
6	Acumulator (disponibil separat)
7	Racord micro USB-B

5.1 Indicator de stare

Culoarea și durata de activare a indicatorului cu LED-uri semnaleză starea îmbinării filetate și a sculei.

Lampă de stare	Lampă de lucru	Semnal sonor	Semnificație
 15 s	 3 s	—	Rezultat înșurubare IO
 15 s	 3 s		Rezultat înșurubare NIO
 1 s	 1 s		Temporizare re-pornire
 1 s	 1 s		Protecție dublă împotriva lovirii
—	 3 s După eliberarea comutatorului de pornire	—	Lampa de lucru este activată de comutatorul de pornire
  — 15 s	 3 s	 — 	Cicluri IO (rezultatul total al înșurubării)
  — 15 s	 3 s	 — 	Cicluri NIO (rezultatul total al înșurubării)
 —  — Până la finalul evenimentului	 —  — Până la finalul evenimentului	 — 	Scula este supraîncălzită
   — Până la finalul evenimentului	—	—	Semnal de întreținere
  — Până la finalul evenimentului	  — Până la finalul evenimentului	—	Tensiune scăzută a acumulatorului
 —  — Până la conectare	—	—	Căutare WLAN
 3 s	—	—	Conectat la WLAN
 Până la finalul evenimentului	 Până la finalul evenimentului	 — 	Defecțiune generală

Legendă

Simbol	Semnificație
	LED-ul verde este aprins
	LED-ul albastru este aprins
	LED-ul roșu este aprins
	Se aude un bâzâit
—	Pauză

6 Înainte de punerea în funcțiune

Încărcați acumulatorul

Acumulatorul este parțial încărcat la livrare și trebuie încărcat complet înainte de prima utilizare.

- Consultați instrucțiunile de utilizare originale a încărcătorului *Milwaukee*.
- Nu utilizați niciun alt acumulator/încărcător în afară de următoarele:

Acumulator de 18 V

Nr. de comandă	Capacitate
T50-1000497	2,0 Ah
T50-1000498	5,0 Ah

Încărcător de 18 V

Nr. de comandă	Țară	
T50-1000499	America de Nord	cu 1 compartiment
T50-1000506	Europa	
T50-1000507	Brazilia	
T50-1000543	Argentina	
T50-1000544	Marea Britanie	
T50-1000545	China	
T50-1000546	Japonia	cu 6 compartimente
T50-1000500	America de Nord	
T50-1000508	Europa	
T50-1000547	Marea Britanie	

Reglarea cuplului

	⚠ Precauție
	<p>Pericol de înfășurare</p> <p>Punerea accidentală în funcțiune poate provoca pornirea mecanismului de acționare și poate cauza răni grave ale degetelor.</p> <ul style="list-style-type: none"> ► În cazul lucrărilor de reconversie, deconectați scula de la sursa de alimentare cu energie electrică .

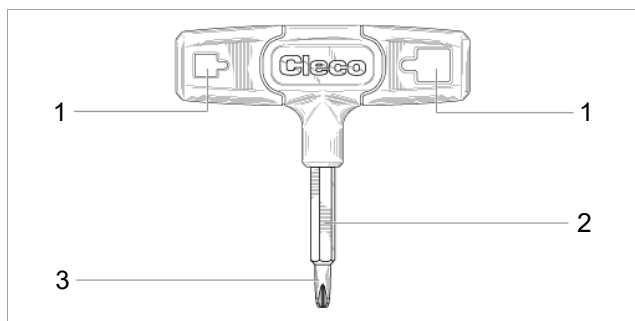

Fig. 13-2: Scula de reglare, nr. de comandă T50-1001619

1	Deschidere pătrată pentru mecanismul pătrat de acționare
2	Sistem hexagonal de acționare pentru ieșirile rotative din locașul hexagonal
3	Capătul șurubelniței pentru reglarea cuplajului

- ▶ Răsuciți scula de reglare (consultați pachetul de livrare) și reglați cuplul dorit:
 - răsuciți în sens orar pentru a mări cuplul.
 - răsuciți în sens antiorar pentru a reduce cuplul.

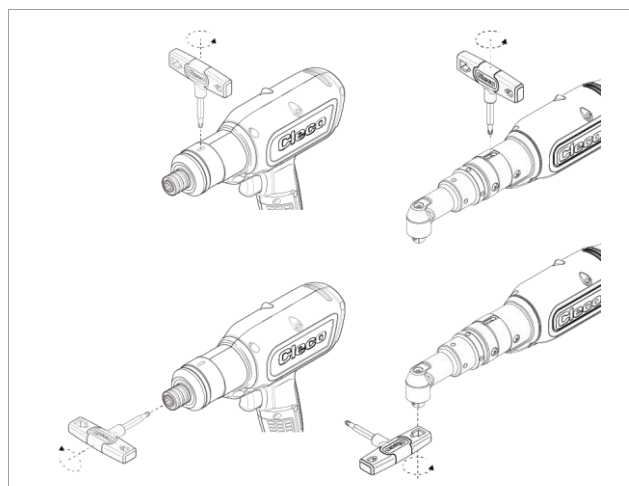

Fig. 13-3: Reglarea cuplului



Recomandare: Începeți mai întâi cu cuplul cel mai mic, iar apoi creșteți lent valoarea, până când se atinge cuplul țintă.

7 Întreținerea

Implementați un program cuprinzător de întreținere a siguranței, pentru a asigura inspecția periodică a tuturor fazelor de funcționare a sculei și a sursei de alimentare cu energie electrică.



Indicație

Pierderea garanției

Lucrările de reparații trebuie efectuate numai de către personal autorizat de Apex Tool Group. Deschiderea sculei presupune pierderea garanției.

- ▶ La efectuarea de lucrări de reparații, expediați întreaga sculă la Sales & Service Center!

Întreținere după fiecare ... cicluri de înșurubare ¹	Măsuri
Zilnic	<ul style="list-style-type: none"> ▶ Verificați toate racordurile. ▶ Verificare vizuală cu privire la deteriorările generale. ▶ Efectuați un test general de funcționare și acordați atenție vibrațiilor excesive sau zgomotelor neobișnuite.
250.000	<ul style="list-style-type: none"> ▶ Pentru evaluare, expediați scula la un Sales & Service Center certificat.

8 Date tehnice

8.1 Unghi

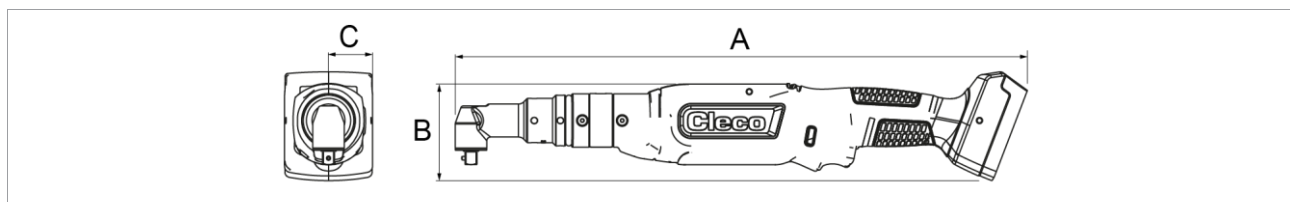

Sculă	Nr. de comandă	WLAN	Cuplu Nm		Turație rot/min		Greutate kg	A mm	B mm	C mm	Mecanism de acționare
			Min.	Max.	Min.	Max.					
CLBA083 CLBAW083-(...)	- x	- x	2,2	8	92	915	1,46	452,5	76	12,5	■ 3/8"

¹ Utilizare la 80% din cuplul maxim.

Sculă	WLAN	Cuplu Nm		Turație rot/min		Greutate kg	A mm	B mm	C mm	Me- canism de acționa re
		Min.	Max.	Min.	Max.					
CLBA123 CLBAW123-(...)	- x	3,3	12	65	650	1,46	452,5	76	12,5	■ 3/8"
CLBA203 CLBAW203-(...)	- x	8,3	21	36	360	1,73	491,5	76	15,0	■ 3/8"
CLBA303 CLBAW303-(...)	- x	8,3	30	26	255	1,73	491,5	76	15,0	■ 3/8"
CLBA403 CLBAW403-(...)	- x	15,1	41	19	190	1,83	513,0	76	18,5	■ 3/8"
CLBA653 CLBAW653-(...)	- x	16	65	12	115	1,93	523,6	76	19,0	■ 3/8"

Valori fără acumulator

Scule WLAN, sufix număr de comandă:

00: La nivel mondial
CN: China

UE: Europa
NA: America de Nord

8.2 Pistol

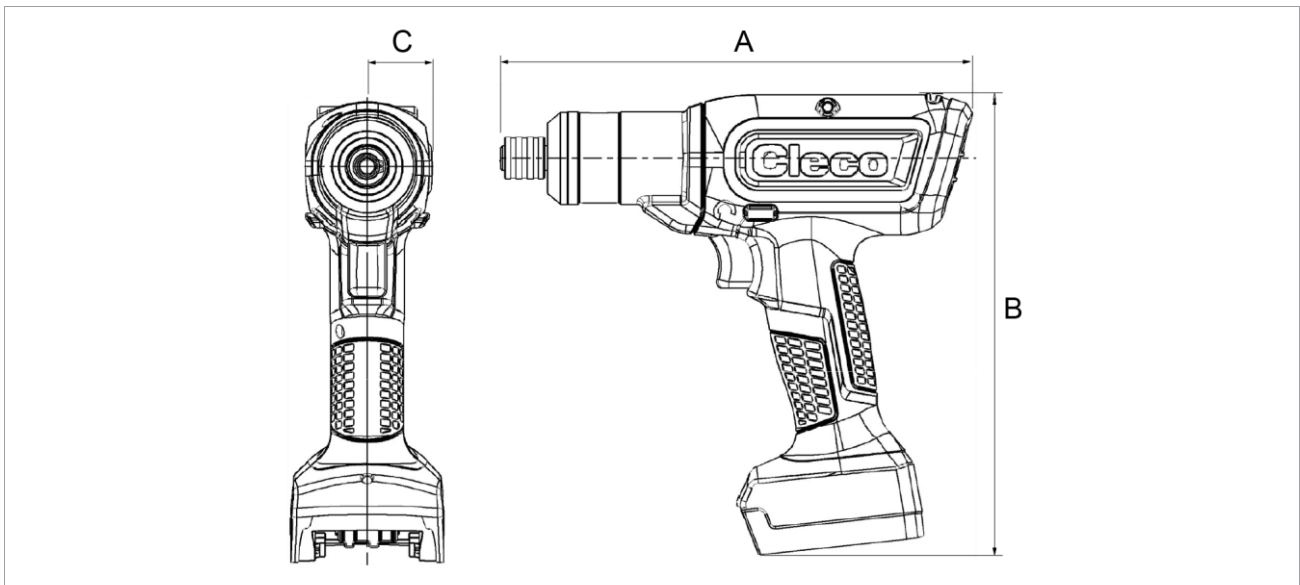

Sculă	WLAN	Cuplu Nm		Turație rot/min		Greutate kg	A mm	B mm	C mm	Me- canism de acționa re
		Min.	Max.	Min.	Max.					
CLBP04Q CLBPW04Q-(...)	- x	1,1	4	177	1770	1,05	213,5	209	28,5	⊙ 1/4"
CLBP08Q CLBPW08Q-(...)	- x	2,1	8	99	985	1,05	213,5	209	28,5	⊙ 1/4"
CLBP12Q CLBPW12Q-(...)	- x	3,2	12	70	700	1,05	213,5	209	28,5	⊙ 1/4"

Valori fără acumulator

Scule WLAN, sufix număr de comandă:

00: La nivel mondial

UE: Europa

8.3 Emisii

Nr. de comandă	Nivelul sunetului Neutru ISO 15744 [dB(A)]	Nivelul sunetului Incertitudine	Nivelul vibrațiilor Fără povară ISO 28927-2 [m/s ²]	Nivelul vibrațiilor Incertitudine
CLBP04Q CLBPW04Q-(...)	< 70	±3	< 2,5	1,5
CLBP08Q CLBPW08Q-(...)	< 70	±3	< 2,5	1,5
CLBP12Q CLBPW12Q-(...)	< 70	±3	< 2,5	1,5
CLBA083 CLBAW083-(...)	< 70	±3	< 2,5	1,5
CLBA123 CLBAW123-(...)	< 70	±3	< 2,5	1,5
CLBA203 CLBAW203-(...)	< 70	±3	< 2,5	1,5
CLBA303 CLBAW303-(...)	< 70	±3	< 2,5	1,5
CLBA403 CLBAW403-(...)	< 70	±3	< 2,5	1,5
CLBA653 CLBAW653-(...)	< 70	±3	< 2,5	1,5

8.4 Condiții ambientale

Caracteristici	Date
Loc de utilizare	În spații interioare
Temperatură de lucru	0 °C – 40 °C
Temperatură de depozitare	-25 °C – 65 °C
Tip de răcire	Convecție (răcire proprie)
Umiditatea atmosferică relativă	10% – 90% fără condens
Înălțime de lucru	Până la 3 000 m deasupra nivelului mării
Tip de protecție EN 60529	IP40

9 Identificarea defecțiunilor

Problemă	Cauză posibilă	Măsură
Scula nu pornește.	Turația nu este parametrizată.	► Parametrizați turația pentru toate treptele active.
	Temperatura sculei este prea ridicată.	► Lăsați scula să se răcească.
	Tensiunea bateriei este prea scăzută.	► Înlocuiți acumulatorul.
Scula nu este detectată.	Software-ul nu este corect.	► Verificați software-ul <i>CellClutch</i> al PC-ului.
	Nu există conexiune la PC/Laptop .	► Verificați cablul USB. ► Verificați driverul PC-ului.
	Scula este defectă.	► Înlocuiți scula.

Problemă	Cauză posibilă	Măsură
Scula nu pornește atunci când regimul de funcționare pe stânga este activat.	Parametrul pentru turație în regimul de funcționare pe stânga este setat la 0 1/min.	► Parametrizarea turației regimului de funcționare pe stânga: În software-ul <i>Cell-Clutch</i> al PC-ului, în cadrul setărilor programului înainte și înapoi, setați Turație și parametrizați Rotație .
Scula pornește în regimul de funcționare pe dreapta, dar nu în regimul de funcționare pe stânga.	Nu este parametrizat regimul de funcționare pe stânga.	► Parametrizarea regimului de funcționare pe stânga: În software-ul <i>CellClutch</i> al PC-ului, în cadrul setărilor programului înainte și înapoi, setați Rotație la Înapoi și parametrizați Turație .  Dacă la [AT_Aktive Drehrichtung (1048)] este selectată setarea Înainte , , regimul de funcționare pe stânga al comutatorului pentru direcția de rotație nu are nicio funcție.
Scula se oprește prematur.	Operatorul eliberează comutatorul de pornire înainte ca sistemul de comandă să oprească scula.	► Asigurați-vă că operatorul menține apăsat comutatorul de pornire pe durata întregii secvențe.
	Timpul de monitorizare depășește timpul standard de 30 de secunde.	► Prolungați timpul de monitorizare.
Scula nu modifică turația.	Turația este aceeași la toate treptele.	► Asigurați-vă că turația este corectă la toate treptele.
Lampa de stare/Lampa de lucru nu este activată.	Dezactivat de la setarea parametrilor.	► Activarea lămpii de lucru: În software-ul <i>CellClutch</i> al PC-ului, selectați la Lampă de lucru setarea Luminos sau Întunecat . ► Activarea lămpii de stare: În software-ul <i>CellClutch</i> al PC-ului, selectați la Lampă de stare setarea Luminos sau Întunecat .
Turația de funcționare în gol nu este atinsă.	Tensiunea acumulatorului este prea scăzută.	► Utilizați un acumulator încărcat complet.
Numărul preconizat de îmbinări filetate pentru o încărcare a acumulatorului nu este atins.	Acumulatorul nu este încărcat complet.	► Utilizați un acumulator încărcat complet.
	În timpul procesului de înșurubare este necesar un cuplu ridicat, de exemplu, pentru șuruburile acoperite.	Dacă este necesar un cuplu ridicat pentru o perioadă mai lungă de timp, de exemplu, pentru mai multe rotații, numărul de îmbinări filetate cu o încărcare a acumulatorului este redus semnificativ.
	Acumulatorul a avut prea multe cicluri de încărcare.	După 800 de cicluri de încărcare, capacitatea se reduce la aproximativ 60%. ► Utilizați un acumulator nou.
Lampa de stare se aprinde intermitent, <i>consultați capitolul 5.1 Indicator de stare, pagina 135</i> .	Traductorul unghiular este defect.	► Apăsați comutatorul de pornire. Dacă lampa de stare continuă să se aprindă intermitent, expediați scula în vederea reparării la Sales & Service Center .
	Temperatura sculei este prea ridicată.	► Lăsați scula să se răcească. Îmbinarea filetată actuală poate fi încheiată, dar nu poate fi pornită una nouă.
	Tensiunea acumulatorului este prea scăzută.	► Înlocuiți acumulatorul.
	Avertisment cu privire la faptul că urmează întreținerea următoare.	► Pentru întreținere, expediați scula la un Sales & Service Center .

RO 10 Eliminarea

Componentele și materialele auxiliare ale produsului prezintă riscuri pentru sănătate și mediu. Produsul conține componente care pot fi reciclate și componente care necesită o eliminare specială.

- ▶ Separați și eliminați separat componentelor ambalajului.
- ▶ Respectați normele aplicabile la nivel local.



Respectați dispozițiile general valabile privind eliminarea ecologică, Legea privind echipamentele electrice și electronice (ElektroG) și Legea privind bateriile uzate (BattG).

- ▶ Eliminați ecologic acumulatorii uzați.
- ▶ Predați scula și sursele de alimentare cu energie electrică defecte/uzate la un centru de colectare de la nivel local sau la un *Sales & Service Center*.

POWER TOOLS SALES & SERVICE CENTERS

Please note that all locations may not service all products.

Contact the nearest Cleco® Sales & Service Center for the appropriate facility to handle your service requirements.

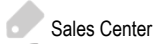

Sales Center

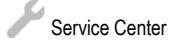

Service Center

NORTH AMERICA | SOUTH AMERICA

DETROIT, MICHIGAN

Apex Tool Group
2630 Superior Court
Auburn Hills, MI 48236
Phone: +1 (248) 393-5644
Fax: +1 (248) 391-6295

LEXINGTON,

SOUTH CAROLINA
Apex Tool Group
670 Industrial Drive
Lexington, SC 29072
Phone: +1 (800) 845-5629
Phone: +1 (919) 387-0099
Fax: +1 (803) 358-7681

MEXICO

Apex Tool Group
Vialidad El Pueblito #103
Parque Industrial Querétaro
Querétaro, QRO 76220
Mexico
Phone: +52 (442) 211 3800
Fax: +52 (800) 685 5560

EUROPE | MIDDLE EAST | AFRICA

FRANCE

Apex Tool Group SAS
25 Avenue Maurice Chevalier - ZI
77330 Ozoir-La-Ferrière
France
Phone: +33 1 64 43 22 00
Fax: +33 1 64 43 17 17

GERMANY

Apex Tool Group GmbH
Industriestraße 1
73463 Westhausen
Germany
Phone: +49 (0) 73 63 81 0
Fax: +49 (0) 73 63 81 222

HUNGARY

Apex Tool Group
Hungária Kft.
Platánfa u. 2
9027 GyőrHungary
Phone: +36 96 66 1383
Fax: +36 96 66 1135

ASIA PACIFIC

AUSTRALIA

Apex Tool Group
519 Nurigong Street, Albury
NSW 2640
Australia
Phone: +61 2 6058 0300

CHINA

Apex Power Tool Trading
(Shanghai) Co., Ltd.
2nd Floor, Area C
177 Bi Bo Road
Pu Dong New Area, Shanghai
China 201203 P.R.C.
Phone: +86 21 60880320
Fax: +86 21 60880298

INDIA

Apex Power Tool Trading
Private Limited
Gala No. 1, Plot No. 5
S. No. 234, 235 & 245
Indialand Global
Industrial Park
Taluka-Mulsi, Phase I
Hinjawadi, Pune 411057
Maharashtra, India
Phone: +91 020 66761111

JAPAN

Apex Tool Group Japan
Korin-Kaikan 5F,
3-6-23 Shibakoen, Minato-Ku,
Tokyo 105-0011, JAPAN
Phone: +81-3-6450-1840
Fax: +81-3-6450-1841

KOREA

Apex Tool Group Korea
#1503, Hibrand Living Bldg.,
215 Yangjae-dong,
Seocho-gu, Seoul 137-924,
Korea
Phone: +82-2-2155-0250
Fax: +82-2-2155-0252

Cleco[®]
Production Tools